

# keltin

*nejlepší řešení*

K00257

## Překlad původního návodu k použití



**Benzínová rámová elektrocentrála 2 HP/720 W**

**Typ: K00257**

**Model: FY950**

## **TECHNICKÉ PARAMETRY:**

Značka: Keltin

Model: FY950

Model motoru: 1E45F

Maximální výkon: 0,72 kW

Jmenovitý výkon: 0,65 kW

AVR: Ne

Zásuvky: 1x230V - 650 W; 1x 12V DC

Výkon motoru: 2 HP

Typ motoru: 2-taktní, vzduchem chlazený

Obsah motoru: 63 ccm

Zapalování: C.D.I

Startování: manuální

Palivová nádrž: 4,2 litru

Palivo: benzín/olej 40:1

## **BEZPEČNOSTNÍ POKYNY**

Přečtěte si prosím pozorně následující bezpečnostní pokyny:

### **VÝFUKOVÉ PLYNY**

- Nikdy nevdechujte výfukové plyny - obsahují oxid uhelnatý, bezbarvý, bez zápachu, extrémně nebezpečný plyn, který může způsobit bezvědomí a/nebo smrt!!
- Nikdy nepoužívejte zařízení uvnitř nebo v nedostatečně větraných prostorech, jako je tunel, příkop atd.;
- Buďte zvláště opatrní při používání generátoru v blízkosti lidí nebo zvířat;
- Zabraňte kontaminaci výfukového systému.

## **DOPLŇOVÁNÍ PALIVA**

- Před doplňováním paliva vypněte motor;
- Nepřeplňujte nádrž;
- V případě rozlití paliva jej důkladně otřete a nestartujte motor, dokud se zbývající palivo neodpaří;
- Při výměně oleje se ujistěte, že je uzávěr palivové nádrže utažen, aby nedošlo k rozlití paliva.

## **POŽÁRNÍ PRINCIPY**

- Nekuřte, když je zařízení v provozu a nepoužívejte otevřený oheň v blízkosti;
- Nenechávejte v blízkosti hořlavé materiály;
- Používejte zařízení ve vzdálenosti nejméně 1 m od budov a jiných staveb;
- Nepoužívejte generátor v blízkosti hořlavých materiálů.

## **PRACOVNÍ A PŘEPRAVNÍ PODMÍNKY**

- Zařízení by mělo být provozováno na rovném, stabilním povrchu bez nerovností, kamenů atd.;
- Používejte generátor na vodorovné podložce - sklon nesmí překročit 15°. Přílišné naklonění může poškodit motor v důsledku nedostatečného promazání (i při správné hladině oleje);
- Zabraňte rozlití paliva během přepravy - pevně uzavřete uzávěr palivové nádrže a zavřete palivový kohout;

## CZ

- Nehýbejte s motorem během provozu;
- Udržujte motor v suchu - nepoužívejte v dešti nebo v blízkosti vody.

### ZÁKLADNÍ KONTROLA

- Důkladně zkontrolujte těsnost palivového systému. Únik paliva je nebezpečný;
- Zkontrolujte šrouby a matice - uvolněné spoje mohou být nebezpečné pro motor a servis;
- Při práci se zařízením noste těsné oblečení. Volný oděv může být zachycen rotujícími částmi motoru a způsobit nebezpečí.

### PRACOVISTĚ

- **UDRŽUJTE SVÉ PRACOVISTĚ V ČISTOTĚ.** Nepořádek na pracovišti zvyšuje pravděpodobnost nehod.
- **VĚNUJTE POZORNOST PODMÍNKÁM PRACOVISTĚ.** Nepoužívejte generátor na vlhkých nebo mokrých místech. Nevystavujte dešti. Nikdy nepoužívejte elektrické nářadí v blízkosti hořlavých plynů nebo kapalin.
- **UDRŽUJTE DĚTI MIMO DOSAH GENERÁTORU.** Děti by se měly držet mimo pracoviště. Jakékoli rozptýlení může způsobit nehodu. Nedovolte dětem přenášet zařízení nebo jakékoli související příslušenství.

## **BEZPEČNOST SOUVISEJÍCÍ S ELEKTŘINOU**

- Zástrčka musí odpovídat zásuvce. Nikdy zástrčku žádným způsobem neupravujte. Nepoužívejte adaptéry s uzemněným přístrojem. Neupravená zástrčka kompatibilní se zásuvkou snižuje riziko úrazu elektrickým proudem.
- Vyvarujte se tělesného kontaktu s uzemněnými povrchy, jako jsou potrubí, ventilátory a chladničky. Riziko úrazu elektrickým proudem se zvyšuje, když je vaše tělo uzemněno.
- Nevystavujte generátor dešti nebo vlhkosti. Voda vnikající do nářadí zvyšuje riziko úrazu elektrickým proudem.
- Nepřetěžujte síťový kabel. Kabel nepoužívejte k přenášení a tahání generátoru. Při odpojování zástrčky ze zásuvky netahejte za kabel. Udržujte napájecí kabel mimo dosah tepla, oleje, ostrých hran a pohyblivých částí. Poškozený nebo roztřepený napájecí kabel zvyšuje riziko úrazu elektrickým proudem.
- Při používání generátoru venku používejte prodlužovací kabel určený pro venkovní použití. Generátor by se měl používat pouze v případě, že je napájecí zdroj vybaven pojistkou.

## **BEZPEČNOSTNÍ POKYNY PRO MANIPULACI S PALIVEM**

Dvoudobý motor generátoru je poháněn směsí benzínu a oleje v poměru 40:1. Benzín je látka hořlavá, velmi nebezpečná a za příznivých podmínek výbušná.

Při provozu generátoru je třeba dodržovat následující bezpečnostní podmínky:

- a) Nedoplňujte palivo na místě, kde s generátorem pracujete. Palivové nádrže skladujte mimo pracovní prostor. Tankování nebo skladování paliva na pracovišti může způsobit požár.
- b) Nikdy neskladujte nádoby s palivem ani neplňte palivovou nádrž v blízkosti otevřeného ohně, generátorů elektrických jisker, svářečního zařízení nebo jiných zdrojů tepla nebo ohně. Plnění palivové nádrže na nevhodném místě nebo nesprávné skladování benzínu může způsobit požár.
- c) Před doplňováním paliva vypněte motor generátoru a počkejte, až vychladne. Při doplňování paliva je zakázáno kouřit, používat otevřený oheň nebo jiskry. Benzínové výpary se mohou vznítit od horkých součástí motoru, tepla tabáku a způsobit výbuch nebo požár.
- d) V případě, že při tankování dojde k rozlití benzínu na plášť generátoru, co nejdříve zařízení osušte suchým hadříkem a počkejte, až se zbylé palivo odpaří. Během této doby nespouštějte motor. Rozlité palivo je vysoce hořlavé a hrozí nebezpečí požáru, například při nastartování motoru.

- e) Po doplnění paliva dotáhněte uzávěr palivové nádrže až na doraz. Před nastartováním motoru z důvodu bezpečnosti přesuňte generátor z místa doplňování paliva.
- f) K pohonu motoru by se nemělo používat zvětralé palivo. Zvětralé palivo ovlivňuje činnost motoru pohánějícího generátor a snižuje jeho výkon.

## **OBECNÁ BEZPEČNOSTNÍ PRAVIDLA TÝKAJÍCÍ SE POUŽÍVÁNÍ GENERÁTORU**

- Udržujte děti mimo dosah generátoru.
- Nedotýkejte se tlumiče výfuku nebo krytu tlumiče, když je generátor v chodu, protože hrozí nebezpečí popálenin. Pro bezpečnost používejte při práci ochranné rukavice v blízkosti horkých povrchů.
- Generátor smí opravovat pouze kvalifikovaný personál.
- Umístěte jednotku na rovný a stabilní povrch.
- Zajistěte, aby zařízení připojené ke generátoru nepřekračovalo své původní provozní parametry. Přetížení vede k přehřátí a poškození zařízení.
- Nezvyšujte otáčky motoru nad jeho kapacitu. Příliš vysoké otáčky motoru zvyšují riziko zranění. Neupravujte součásti motoru za účelem zvýšení otáček motoru.
- Abyste předešli náhodnému spuštění generátoru, vždy před seřizováním motoru připojte zapalovací svíčku nebo kabel zapalovací svíčky.

- Nepoužívejte generátor, pokud jsou jeho součásti nebo kryt poškozeny. V případě poruchy kontaktujte servis.
- Vyčistěte generátor od oleje, bláta a jiných nečistot.
- Udržujte prodlužovací kabely, napájecí kabely a elektrická zařízení v dobrém stavu. Nepoužívejte elektrické spotřebiče s poškozeným napájecím kabelem.
- Uskladněte generátor v suché, dobře větrané místnosti s prázdnou palivovou nádrží.
- Nepoužívejte generátor, pokud:
  - Motor běží změněnou rychlostí.
  - Došlo k poklesu výstupního napětí.
  - Připojené nástroje se přehřívají.
  - Dochází k jiskření.
  - Zásuvka je poškozená.
  - Motor nespouští.
  - Je vidět kouř nebo oheň.
  - Na pracovišti je vlhko nebo prší.
  - Generátor nadměrně vibruje.
- Nevystavujte zařízení vlhkosti nebo prachu. Přípustná okolní teplota -10 až +40 °, nadmořská výška: 1000 m n. m., relativní vlhkost vzduchu: 90 % (nekondenzující).
- Generátor je spouštěn spalovacím motorem, který vytváří teplo v oblasti výfuku (naproti výstupu) a výstupu výfuku. Zabraňte kontaktu s tímto povrchem kvůli riziku popálení.

- V technických údajích jsou hodnoty hladiny akustického výkonu (LWA) a hladiny akustického tlaku (LWM) uvedeny jako úrovně emisí a nemusí nutně znamenat bezpečnou provozní hladinu. Vzhledem k tomu, že existuje vztah mezi imisemi a emisemi, jsou tyto údaje pouze vodítkem pro stanovení vhodných doplňkových preventivních opatření. Úroveň imisí je ovlivněna charakteristikou pracovní místnosti, dalšími zdroji hluku, jako je počet zařízení, čas a další omezující procesy, při kterých uživatel pociťuje hluk. Povolená úroveň imisí se může v jednotlivých zemích lišit. Úroveň imisí může být užitečnou informací pro posouzení rizik a nebezpečí.
- Nepoužívejte poškozené elektrické dílenské pomůcky (včetně prodlužovacích kabelů a zástrčkových spojů).
- Pravidelně kontrolujte těsnost a poškození palivového systému – prodřené hadice, chybějící svorka nebo poškozený uzávěr palivové nádrže. Před zahájením práce odstraňte všechny závady.
- Nedoplňujte palivo v blízkosti otevřeného ohně nebo elektronických zařízení, jako jsou elektrické nářadí, svářečky, brusky atd.
- Tlumič a vzduchový filtr musí být vždy v dobrém stavu. Jejich správné fungování poskytuje ochranu proti požáru.
- Při práci nenoste volné oblečení nebo šperky. Dlouhé vlasy zajistěte gumičkou. Volné oblečení či vlasy se mohou zamotat do pohyblivých částí generátoru.

- Generátor musí dosáhnout provozních otáček, než se k němu připojí jakékoli elektrické zařízení. Před vypnutím motoru odpojte elektrické zařízení od generátoru.
- Abyste předešli poškození zařízení, vždy se ujistěte, že je do generátoru natankováno palivo, když je k němu připojeno elektrické zařízení.
- Nevkládejte nic do větracích otvorů, i když generátor nepoužíváte, protože to může poškodit generátor a způsobit zranění.
- Před uskladněním vypusťte palivovou nádrž, abyste zabránili úniku paliva.
- Nepřipojujte generátor do komerční zásuvky.
- Nepřipojujte generátor k žádnému jinému zdroji elektrické energie, např. k elektrické síti budovy.
- Používejte generátor v souladu s místními předpisy.

## **ZAMÝŠLENÉ POUŽITÍ**

- Zařízení je vhodné pro práce vyžadující zdroj střídavého napětí 230V. Bezpodmínečně dodržujte omezení popsaná v bezpečnostních pokynech. Účelem generátoru je napájet elektrická zařízení a zásobovat světelný zdroj energií. U domácích spotřebičů zkontrolujte jejich zamýšlené použití podle doporučení výrobce. V případě pochybností požádejte o radu v autorizovaných prodejnách. Používejte generátor pouze k určenému účelu. Jakékoli jiné použití, než je popsáno v tomto návodu, není v souladu se zamýšleným použitím zařízení. Uživatel / vlastník, nikoli výrobce, je odpovědný za jakékoli škody nebo zranění způsobené nesprávným používáním.
- Upozorňujeme, že naše zařízení není určeno pro profesionální, komerční nebo průmyslové použití. Záruční smlouva neplatí, pokud byl přístroj používán v řemeslné, průmyslové nebo obdobné činnosti.

## **NEŽ ZAČNETE PRACOVAT**

### **Elektrická bezpečnost:**

- Elektrické kabely a připojená zařízení musí bezvadně fungovat.
- Mohou být připojena pouze zařízení, jejichž hodnoty napětí odpovídají výstupnímu napětí generátoru.
- Nikdy nepřipojujte generátor k elektrické síti (zásuvka).
- Délky kabelů k přijímači musí být co nejkratší.

## **OCHRANA ŽIVOTNÍHO PROSTŘEDÍ**

- Kontaminované materiály pro údržbu a pomocné materiály odevzdejte na sběrná místa k tomu určená.
- Recyklujte obaly, kovy a plasty.

## **PODROBNÁ BEZPEČNOSTNÍ PRAVIDLA**

Benzín a benzínové výpary jsou extrémně hořlavé, výbušné a jedovaté. Požár a výbuch mohou způsobit popáleniny a dokonce i smrt.

### 1) Při doplňování paliva:

- Před sejmutím uzávěru přívodu paliva vypněte motor a počkejte 2 minuty, než vychladne.
- Nádrž naplňte venku na dobře větraném místě.
- Nenalévejte palivo nad určenou hladinu. Chcete-li poskytnout prostor pro expanzi paliva, dolijte benzín pod začátek plnicího hrdla.
- Udržujte palivo mimo dosah jisker, otevřeného ohně, plynových hořáků, tepla a jiných zdrojů vznícení.
- Pravidelně kontrolujte těsnost a poškození palivového potrubí, nádrže, matice, spojek.
- Pokud dojde k rozlití paliva, otřete ho a chvíli počkejte, než se zbytek odpaří.
- Pokud palivo spolknete, vdechnete jeho výpary nebo se vám dostane do očí, okamžitě vyhledejte lékaře. Pokud se palivo dostane do kontaktu s vaší pokožkou nebo oděvem, okamžitě pokožku omyjte vodou a převlékněte se.

## 2) Při startování motoru:

- Ujistěte se, že zapalovací svíčka, tlumič výfuku, víčko palivové nádrže a vzduchový filtr jsou správně usazeny na svých místech.
- Motor se nesmí startovat bez zapalovací svíčky.
- Pokud je motor zahlcený, nastavte páčku sytiče do polohy OPEN/RUN a přesuňte ovládací páku na vysokou rychlost (FAST), poté se pokuste nastartovat motor.

## 3) Při použití generátoru:

- Nenaklánějte motor pod úhlem, který umožňuje unikání paliva z nádrže.
- Pro vypnutí motoru nezavírejte škrtecí klapku.
- Nenechávejte běžet motor s odstraněným vzduchovým filtrem.

## 4) Při přepravě generátoru:

- Generátor přepravujte s prázdnou nádrží a uzavřeným palivovým ventilem. Palivo skladujte v uzavřené nádrži v dobře větrané místnosti.
- Uchovávejte mimo dosah kamen, kotlů a jiných spotřebičů, které vydávají velké množství tepla a mohou vznítit palivo. Motor produkuje oxid uhelnatý, jedovatý plyn bez barvy a zápachu. Vdechování oxidu uhelnatého může způsobit mdloby, kóma a dokonce i smrt.
- Motor musí být spuštěn a používán venku.

- Nestartujte motor uvnitř, ani s otevřenými dveřmi a okny. Běžící motor vytváří teplo. Části motoru, zejména tlumič výfuku, se při běžícím motoru velmi zahřívají. Pokud se části těla dostanou do kontaktu s horkými součástmi motoru, může dojít k vážným popáleninám. Hořlavé částice jako sušené listí, tráva a další se mohou vznítit.
- Umístěte generátor na místo, kde bude motoru generátoru obtížně přístupný dětem a kolemjdoucím.
- Do blízkosti generátoru neumísťujte žádné hořlavé látky.
- Umístěte generátor alespoň 1 m od stěn a jiných předmětů omezujících chlazení motoru (1 m)
- Nepoužívejte motor, když je zakrytý plachtou.
- Před zvednutím generátoru za rukojeť se ujistěte, že je dobře připevněna. Generátorem lze pohybovat pouze za rukojeť.
- Generátor používejte pouze za podmínek popsanych na typovém štítku. V případě abnormálních podmínek nebo nedostatečného chlazení chladiče, snižte zátěž a kontaktujte svého distributora.

	Nepřipojujte generátor do elektrické sítě.
	Dva generátory nesmí být vzájemně propojeny.

### **!VAROVÁNÍ!**

Před připojením generátoru k elektrické síti budovy nainstalujte do pojistkové skříně budovy izolovaný vypínač. Tuto operaci musí provést kvalifikovaný elektrikář. Přepínač je bod připojení ke generátoru a umožňuje přepínání mezi napájením ze sítě a výkonem generátoru. To pomůže zabránit tomu, aby se generátor napájel do sítě, když je síťové napájení vypnuto v souvislosti s opravou sítě nebo instalací elektrického zařízení. Pokud je generátor v tomto případě pod napětím, může servisní personál utrpět úraz elektrickým proudem. Nedodržení instalace izolovaného spínače může také poškodit elektrickou síť a generátor.

## NASTARTOVÁNÍ MOTORU

Aby nedošlo k úrazu elektrickým proudem, musí být generátor uzemněn. (Obrázek 1)

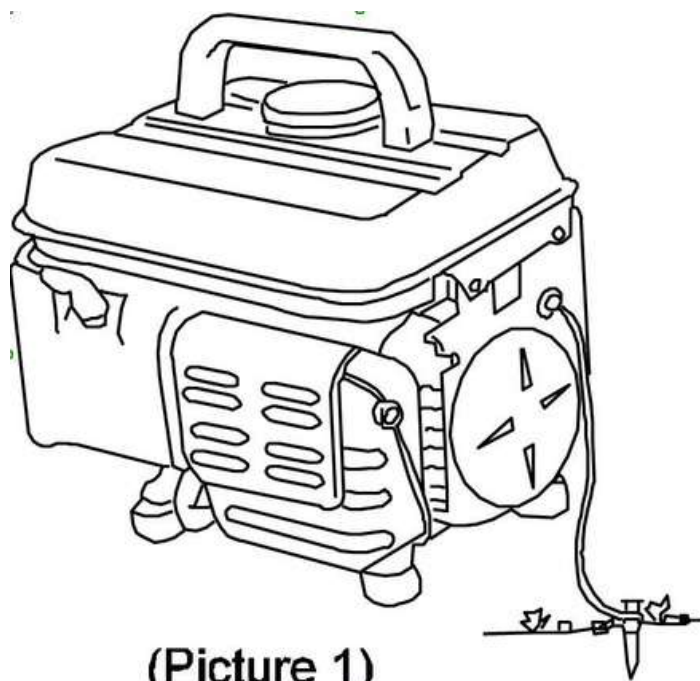

(Picture 1)

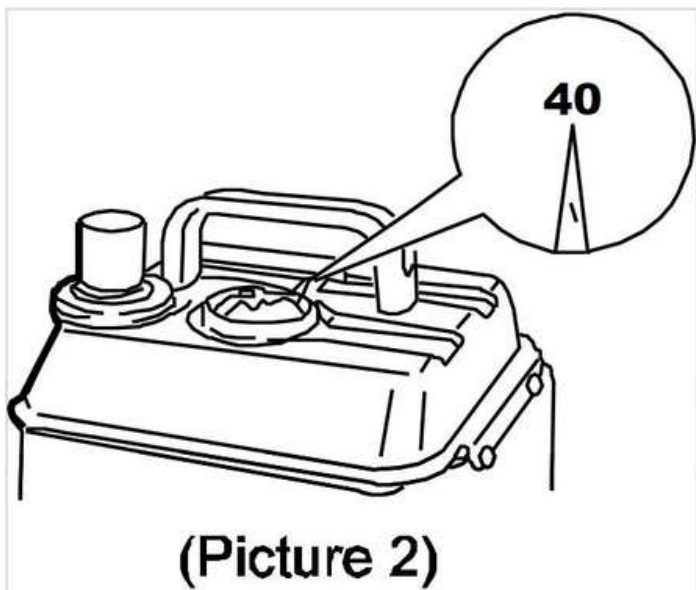



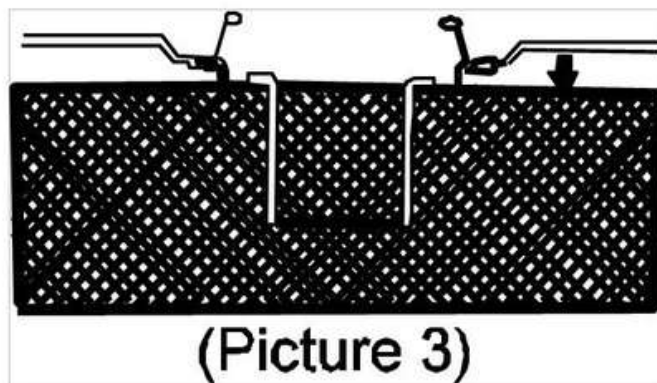

(Picture 2)

Používejte benzín s olejovou směsí. Poměr míchání benzín/olej je 40:1. (Obrázek 2)

Objem palivové nádrže 4,2 l. Nepřeplňujte palivovou nádrž. (Obrázek 3)



(Picture 3)

0.02L	
0.04L	
0.06L	
0.08L	

(Picture 4)

Použijte uzávěr palivové nádrže k měření oleje. (Obrázek 4)

Před nastartováním generátoru od něj odpojte všechna zařízení. (Obrázek 5)

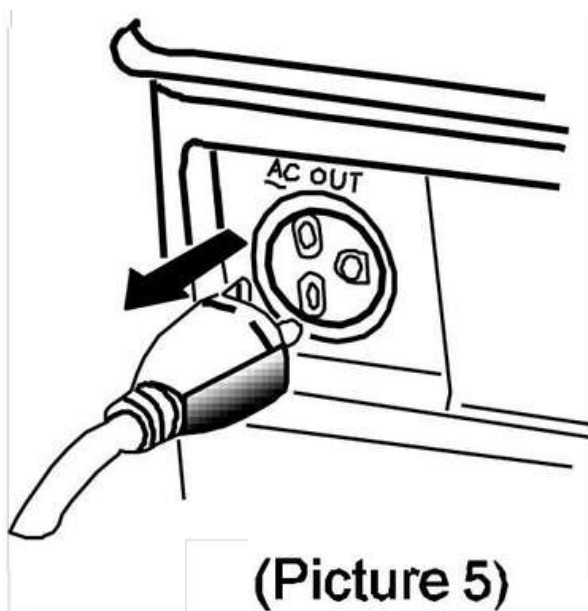

(Picture 5)

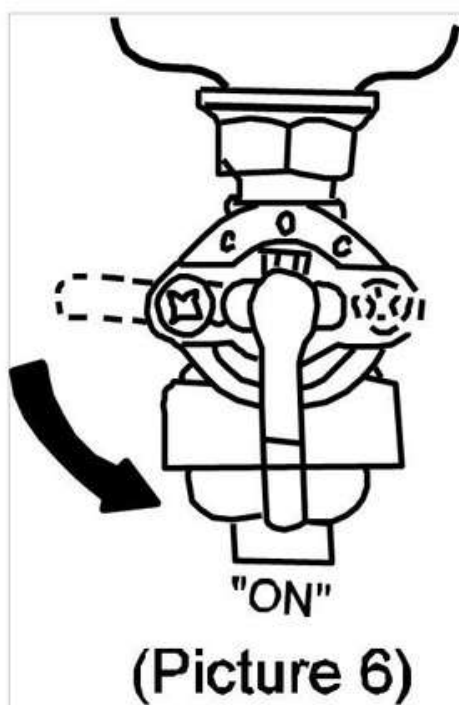

(Picture 6)

Otočte páku palivového kohoutu do polohy "ON". (obrázek 6)

CZ

Otočte páčku škrťací klapky do polohy 1. (Obrázek 7)

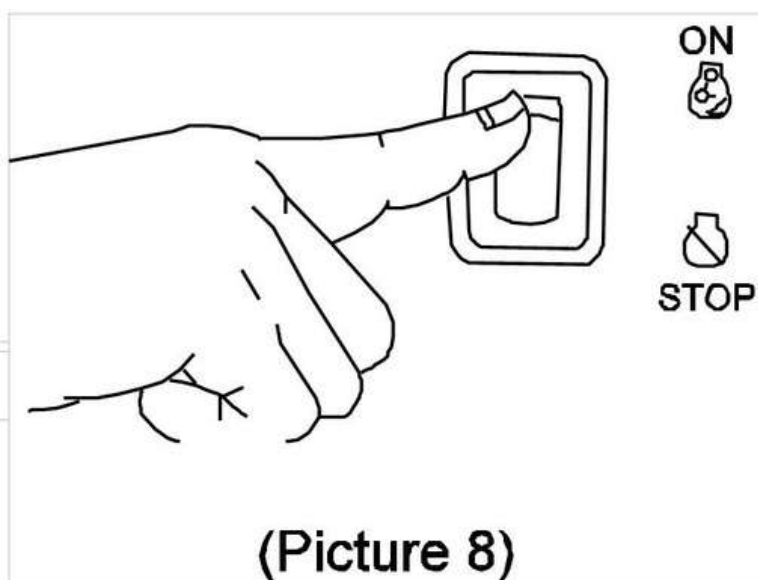
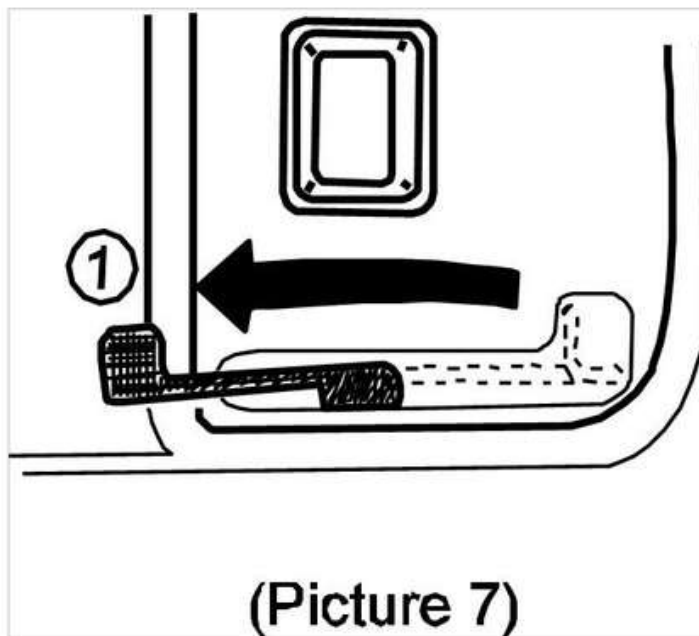

Nastartujte motor stisknutím tlačítka ON. (Obrázek 8)

Pomalu napněte startovací lanko, dokud neucítíte odpor, a poté za lanko rychle silou zatáhněte. (Obrázek 9)

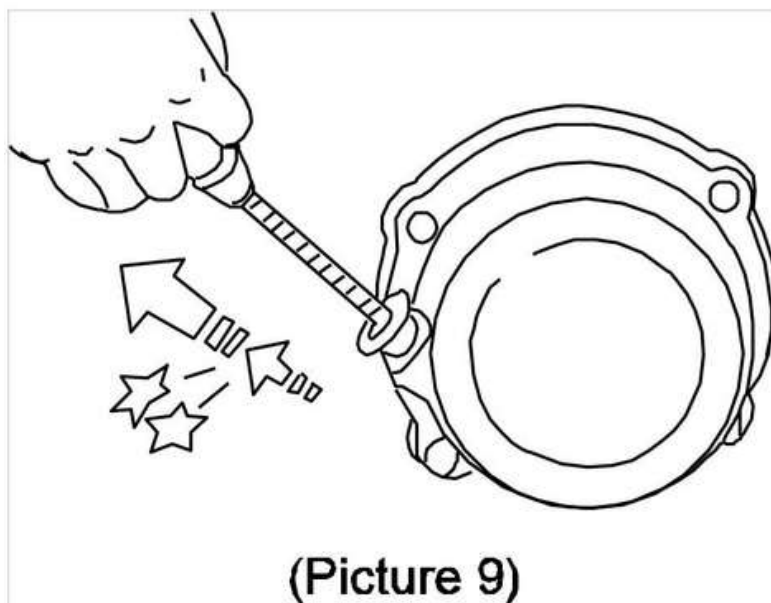

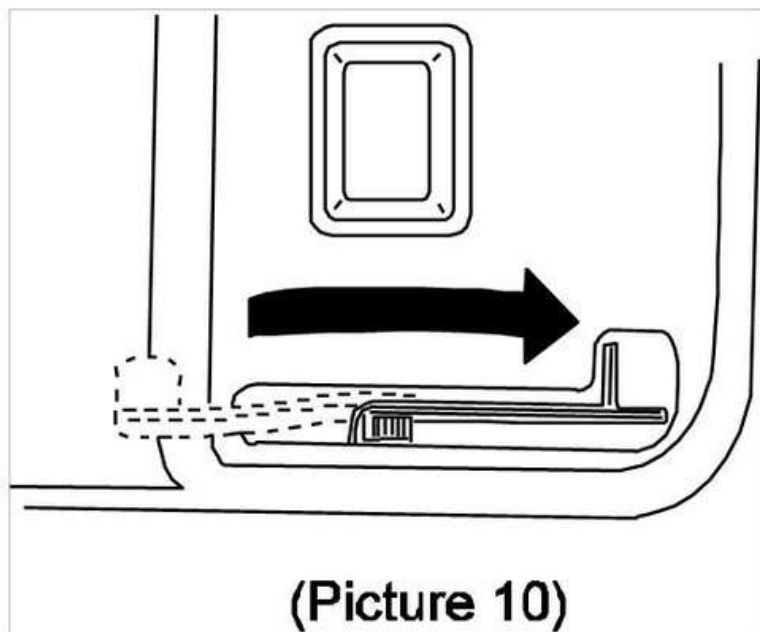

Nastavte páčku škrťící klapky do polohy OPEN (Obrázek 10)

### ZASTAVENÍ MOTORU

Před zastavením generátoru vypněte všechna připojená zařízení. (Obrázek 11)

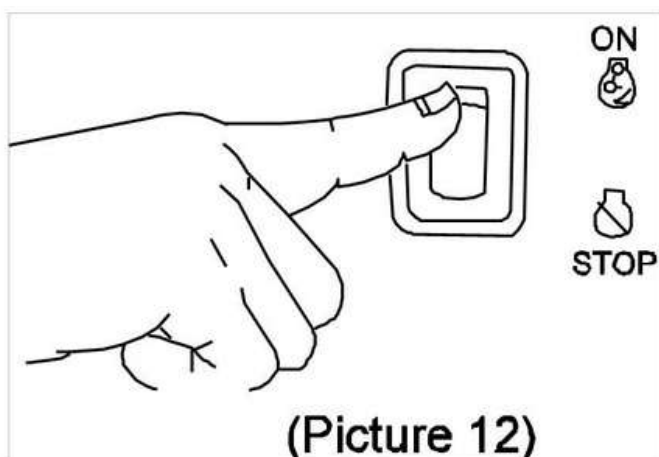
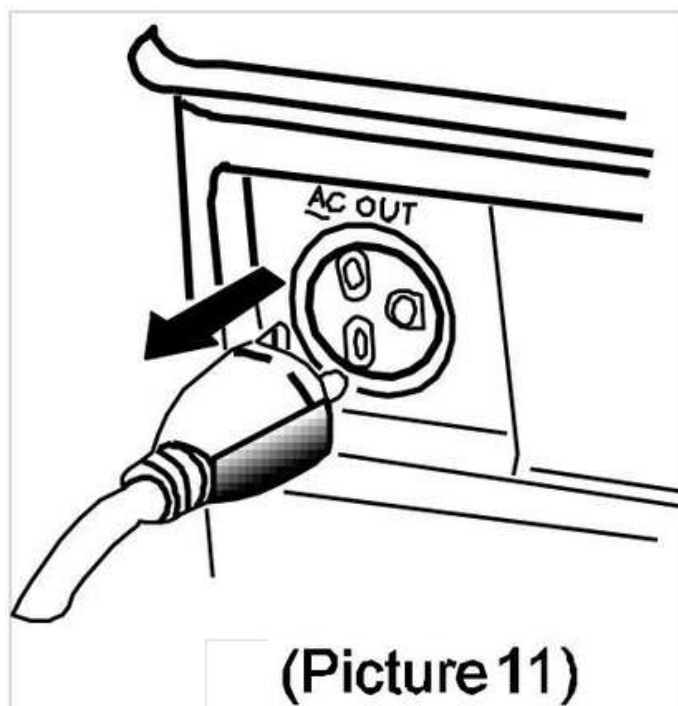

Nastavte spínač motoru do polohy STOP – vypnuto. (Obrázek 12)

CZ

Zavřete palivový ventil do polohy OFF. (Obrázek 13)

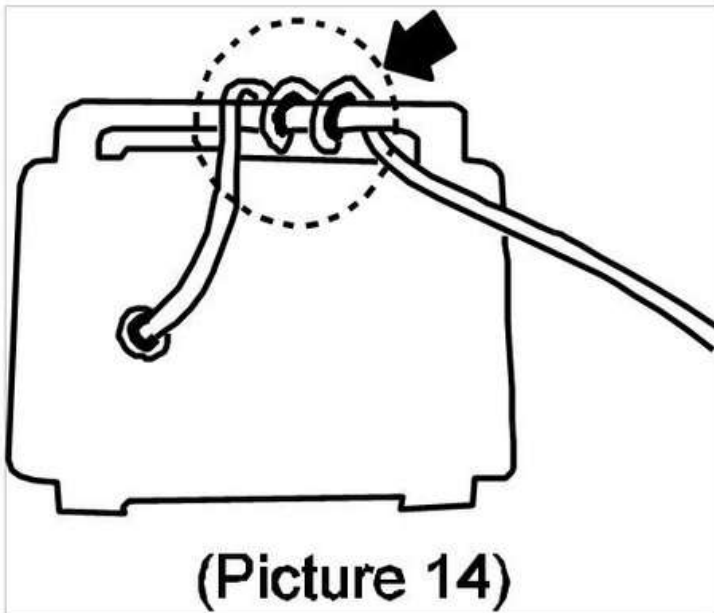
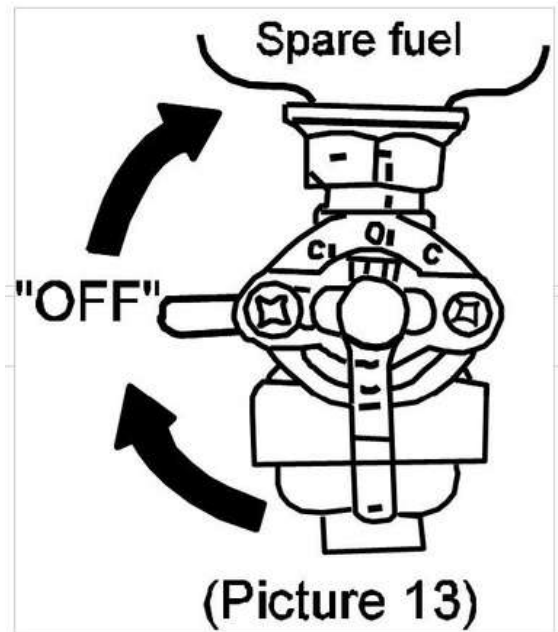

### PŘIPOJENÍ

Omotejte kabel 2-3krát kolem rukojeti. (Obrázek 14)

Nastartujte motor

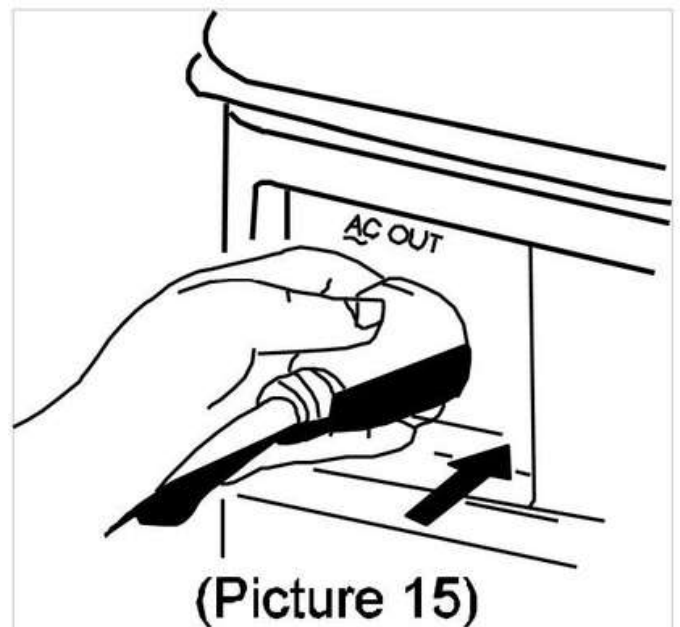

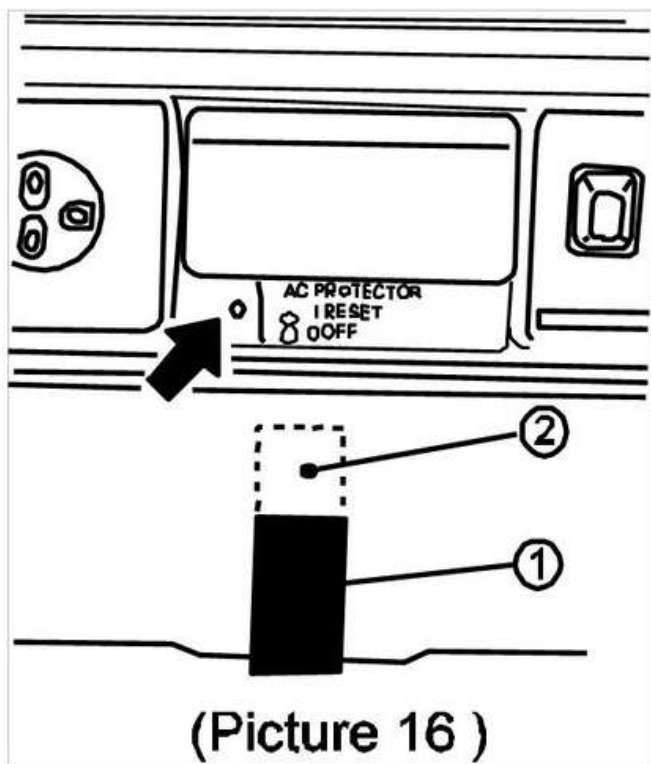

(Picture 16 )

Pokud se během provozu vypne ochrana proti přetížení, snižte zatížení generátoru. Resetujte ochranu pomocí tlačítka zobrazeného na obrázku. (Obrázek 16)

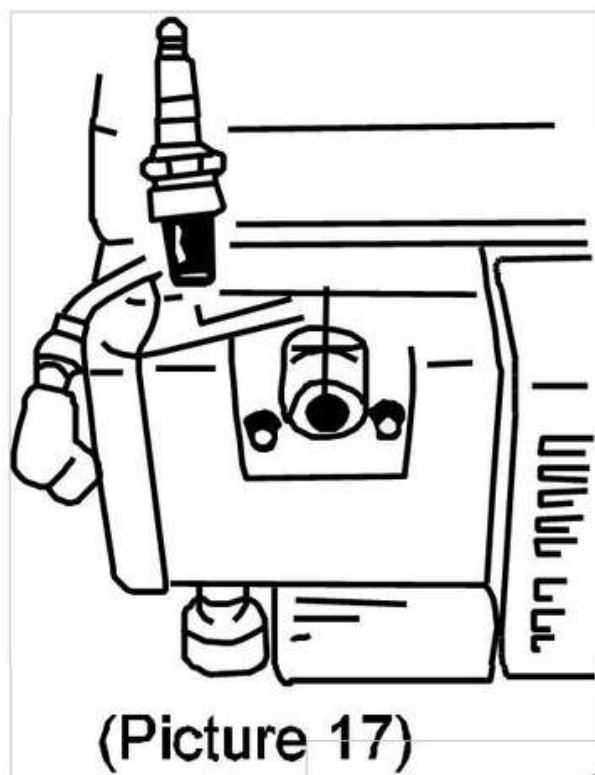

(Picture 17)

## **ÚDRŽBA**

Zapalovací svíčka (čistit každých 50 hodin nebo měsíčně)

1. Vyjměte zapalovací svíčku.

(Obrázek 17)



(Picture 18)

2. Očistěte od usazenin uhlíku.  
3. Zkontrolujte, zda nedošlo ke změně barvy.

CZ

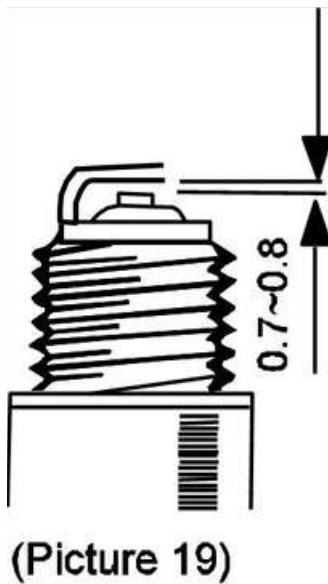

4. Zkontrolujte mezeru.  
Měla by mít 0,7-0,8 mm.

### VZDUCHOVÝ FILTR

1. Vzduchový filtr (prvek)
2. Vyčistěte v rozpouštědle
3. Motorový olej SAE # 20
4. Vyždímejte

**NIKDY NENECHÁVEJTE  
MOTOR BĚŽET BEZ  
VZDUCHOVÉHO FILTRU**

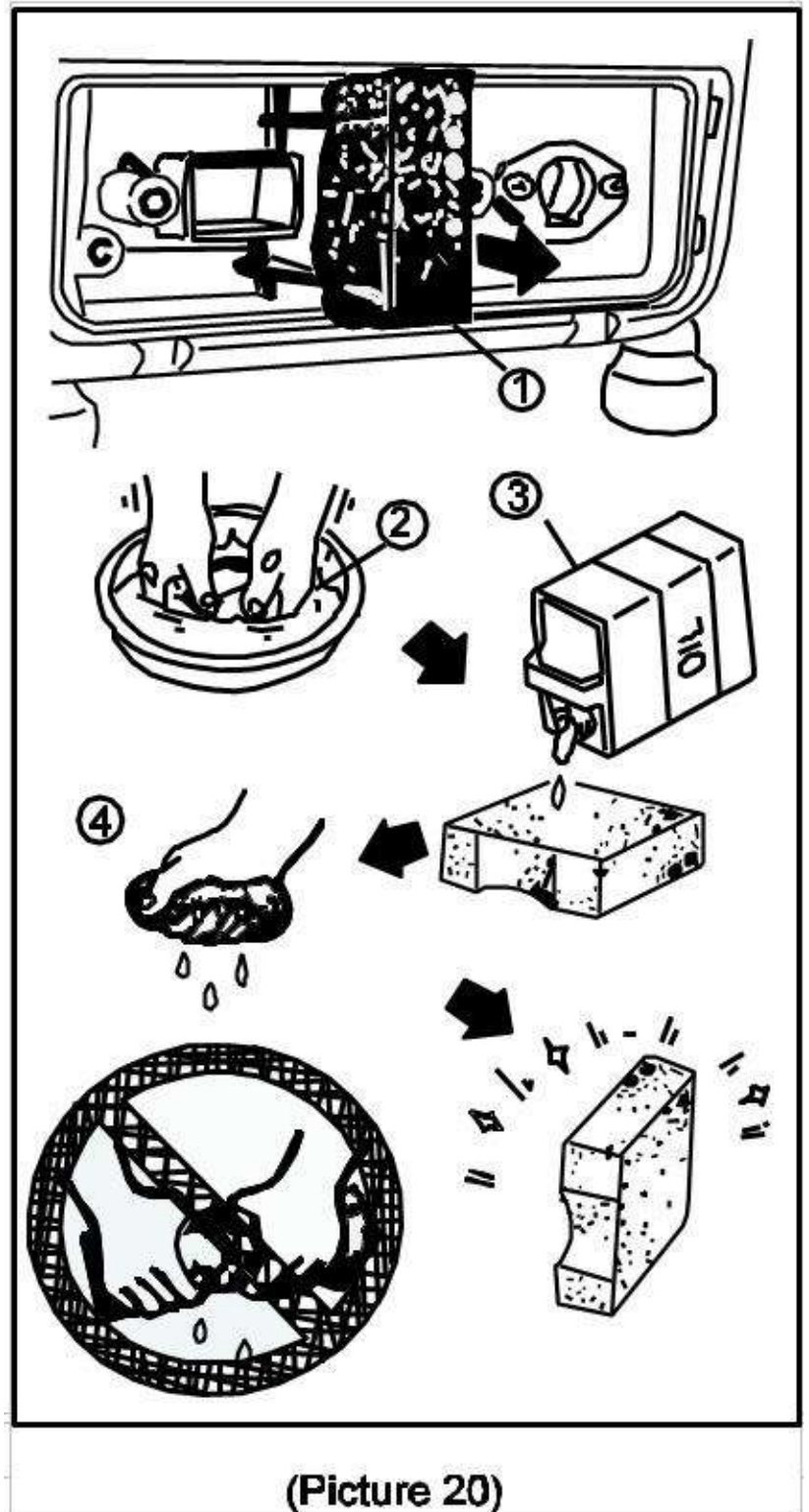

**PALIVOVÝ FILTR (obr. A)**

1. Zastavte motor
2. Zavřete palivový ventil
3. Vyčistěte v rozpouštědle

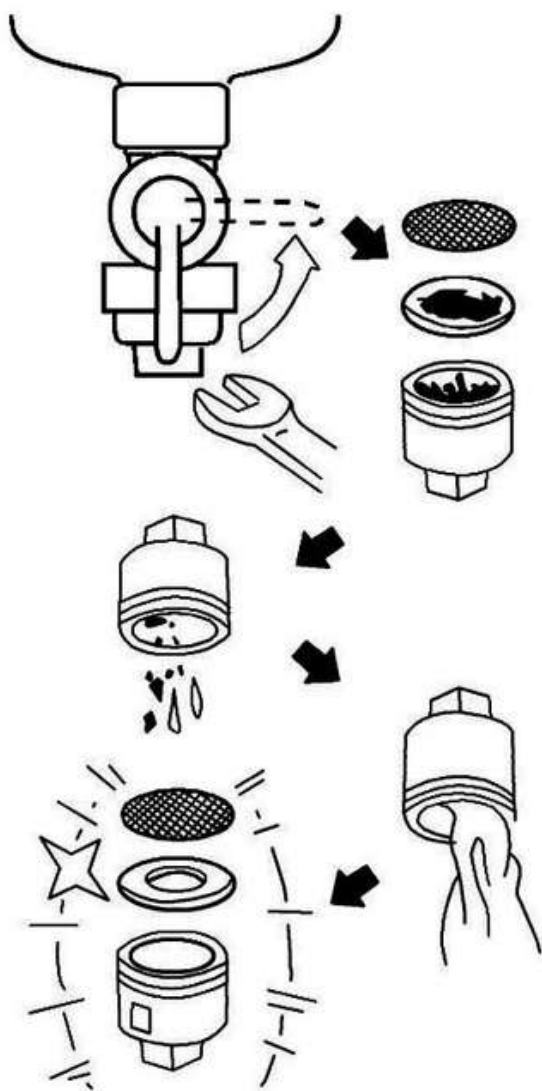
**PALIVOVÝ FILTR (obr. A)****UHLÍKOVÁ SEDIMENTAČNÍ NÁDRŽ (obr. B)**

1. Vyčistěte v rozpouštědle
2. Vysušte
3. Znovu sestavte

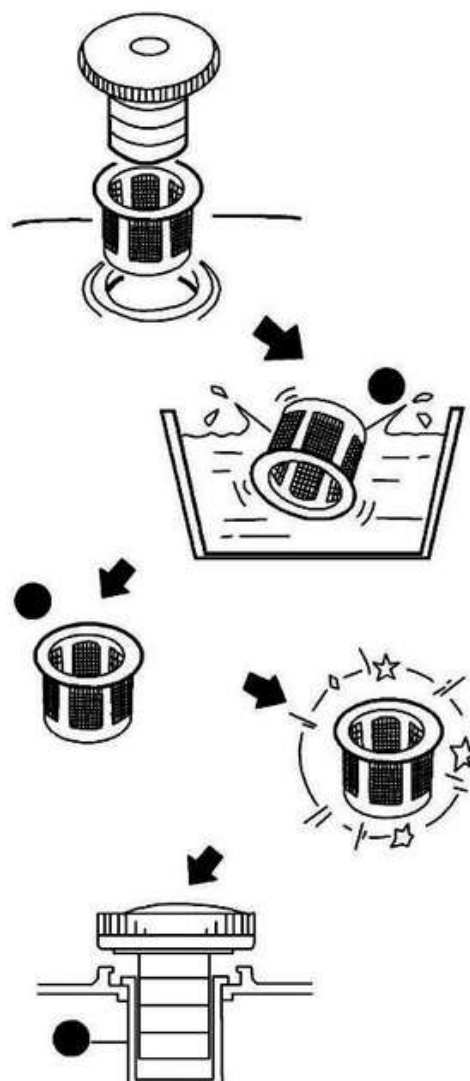
**UHLÍKOVÁ SEDIMENTAČNÍ NÁDRŽ (obr. B)**

## ŘEŠENÍ PROBLÉMŮ

### Motor nestartuje

1. Zkontrolujte palivo (palivový ventil by měl být otevřený)
2. Zapněte spínač motoru
3. Zkontrolujte zapalovací svíčku

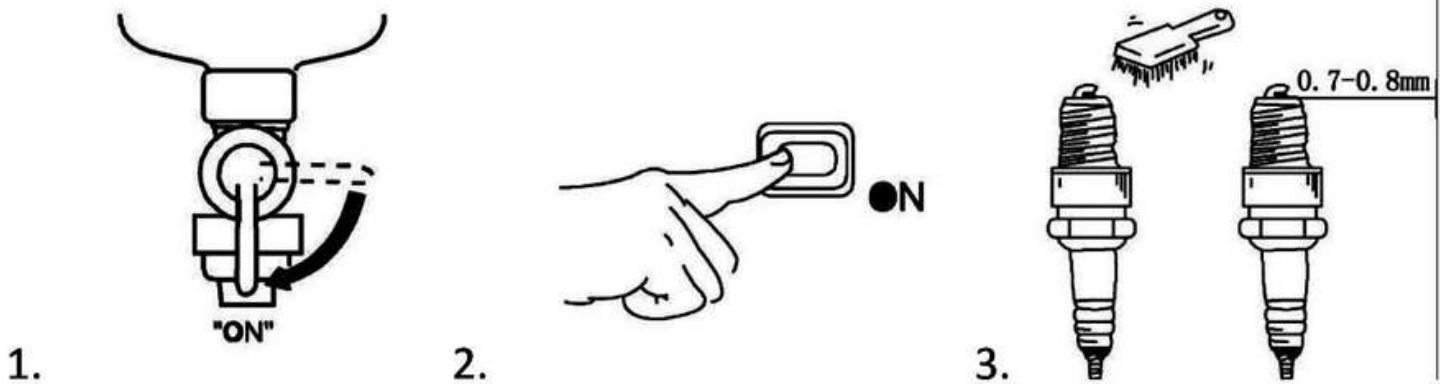

### Pokud motor stále nenastartuje, zkontrolujte, že:

1. Palivový filtr není ucpaný
2. Vzduchový filtr není ucpaný

## **OCHRANA ŽIVOTNÍHO PROSTŘEDÍ**



Informace pro uživatele, jak likvidovat elektrická a elektronická zařízení (pro domácnosti). Symbol uvedený na výrobcích nebo v dokumentaci k nim připojené informuje, že vadná elektrická nebo elektronická zařízení nesmí být likvidována s domovním odpadem. Pokud je nutná likvidace, správný postup je zařízení odevzdat na specializované sběrné místo, kde bude bezplatně převzato. Informace o umístění sběrných míst pro odpadní zařízení poskytují místní úřady.

Správná likvidace zařízení vám umožní šetřit cenné zdroje a vyhnout se negativním vlivům na zdraví a životní prostředí, které by mohly být ohroženy nevhodným nakládáním s odpady.

Nesprávná likvidace odpadu podléhá sankcím stanoveným v příslušných místních předpisech.

Pokud potřebujete zlikvidovat elektrická nebo elektronická zařízení, obraťte se na nejbližší prodejní místo nebo dodavatele, kteří vám poskytnou další informace.

## EU Prohlášení o shodě

Výrobce:

**F.H. GEKO, Kietlin, ul. Spacerowa 3, Radomsko 97500, Polsko**

prohlašuje, že následně označené zařízení na základě své koncepce a konstrukce, stejně jako na trh uvedené provedení, odpovídají příslušným bezpečnostním požadavkům Evropské unie. Při námi neodsouhlasených změnách zařízení ztrácí toto prohlášení svou platnost. Toto prohlášení se vydává na výhradní odpovědnost výrobce.

**Benzínová rámová elektrocentrála 2 HP/720 W**

**Typ: K00257, Model: FY950**

bylo navrženo a vyrobeno ve shodě s následujícími normami:

**EN ISO 8528-13:2016, EN 60204-1:2018, EN IEC 61000-6-2:2019, EN IEC 61000-6-4:2019, EN ISO 3744:2010**

a harmonizačními předpisy:

**Rady 2006/42/EC, 2014/30/EU, 2016/1628, 2000/14/EC**

je totožné s kopií, která je předmětem certifikátu ES přezkoušení typu č. CE-669-01-070921 ze dne 7.9.2021 vydanou CGS Test Hizmetleri Teknik Kontrol ve Belgelendirme Anonim Sirketi Kayisdagi Mah. Gulcin Sok.

No:2/2 Atasehir Istanbul, Turecko

Tel: +90 216 415 70 73, Fax: +90 216 415 70 73, Email [info@cgstestmerkezi.com](mailto:info@cgstestmerkezi.com), Website:

[www.cgstestmerkezi.com](http://www.cgstestmerkezi.com) ID č. 2891

a certifikátu ES přezkoušení typu č. ISETC.000620200717 ze dne 17.7.2020

vydanou ISET Srl Unipersonale Via Donatori del Sangue, 9 46024 – Moglia, Itálie

Tel: +39 0376 598963, Fax: +39 0376 598963, Email [iset@iset-italia.eu](mailto:iset@iset-italia.eu),

Website: [www.iset-italia.eu](http://www.iset-italia.eu), ID č. 0865

a schválení č. e24\*2016/1628\*2018/989SHB1/P\*0258\*00 ze dne 9.1.2019 vydané National Standards

Authority of Ireland (NSAI) 1 Swift Square, Northwood, Santry Dublin 9, Irsko

Tel: +353 18073800, Fax: +353 18073925, Email: [info@nsai.ie](mailto:info@nsai.ie), Web: [www.nsai.ie](http://www.nsai.ie), ID č. 0050

Kompletaci technické dokumentace provedla Larysa Kowalczyk se sídlem na adrese výrobce. Technická dokumentace je dostupná na adrese výrobce.

Místo a datum vydání EU prohlášení o shodě: F.H. GEKO, Kietlin, ul. Spacerowa 3, Radomsko 97500, Polsko  
10.3.2022

Osoba oprávněná vypracováním EU prohlášení o shodě jménem výrobce

(podpis, jméno, funkce):

Larysa Kowalczyk

Jednatel



***Larysa Kowalczyk***

Distributor: TorriaCars s.r.o., Nádražní 12, 471 07 Žandov, [www.torriacars.cz](http://www.torriacars.cz), email: [info@torriacars.cz](mailto:info@torriacars.cz), IČ: 28723163 DIČ: CZ28723163

# keltin

*najlepsze rozwiązania*

Agregat spalinowy prądotwórczy 2KM 720 W  
Typ:K00257, Model: FY950

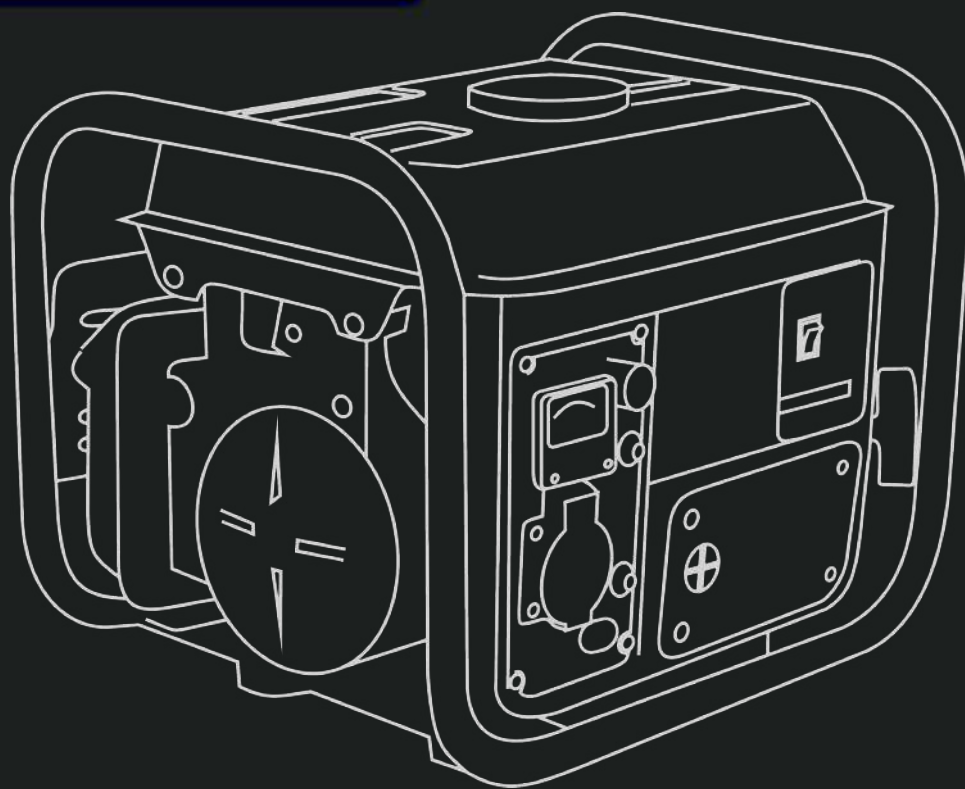

<b>Specyfikacja techniczna</b>	
<b>Marka:</b>	<b>Keltin</b>
<b>Model:</b>	<b>FY950</b>
<b>Model silnika:</b>	<b>1E45F</b>
<b>Moc maksymalna:</b>	<b>0,72 kW</b>
<b>Moc nominalna:</b>	<b>0,65 kW</b>
<b>AVR:</b>	<b>Nie</b>
<b>Gniazda:</b>	<b>1x230V - 650 W 1x 12V DC</b>
<b>Moc silnika:</b>	<b>2 KM</b>
<b>Rodzaj silnika:</b>	<b>2-suw, chłodzony powietrzem</b>
<b>Pojemność silnika:</b>	<b>63cm<sup>3</sup></b>
<b>Zapłon:</b>	<b>C.D.I</b>
<b>Rozruch:</b>	<b>ręczny</b>
<b>Zbiornika paliwa:</b>	<b>4,2 l</b>

## UWAGI NA TEMAT BEZPIECZEŃSTWA

Prosimy dokładnie zapoznać się z poniższymi uwagami:

### GAZY WYDECHOWE

- Nigdy nie wdychaj gazów wydechowych – zawierają one tlenek węgla, bezbarwny, bezwonny, skrajnie niebezpieczny gaz mogący spowodować utratę świadomości lub/i śmierć !!
- Nigdy nie używaj urządzenia w pomieszczeniu lub w przestrzeni niedostatecznie wentylowanej jak np. tunel, wykop itp.;
- Zachowaj szczególną ostrożność używając agregat w pobliżu ludzi lub zwierząt;
- Unikaj zanieczyszczenia układu wydechowego.

### UZUPEŁNIANIE PALIWA

- Zatrzymaj silnik przed uzupełnieniem paliwa;
- Nie przepelniaj zbiornika;
- W przypadku rozlania paliwa wytrzyj je dokładnie i nie uruchamiaj silnika zanim resztki paliwa nie wyparują;
- W czasie wymiany oleju upewnij, się że korek wlewu paliwa jest zakręcony aby uniknąć rozlewu paliwa.

### ZASADY PRZECIWPOŻAROWE

- Nie pal tytoniu w czasie pracy urządzenia i nie używaj w sąsiedztwie otwartego ognia;
- Nie pozostawiaj w pobliżu materiałów łatwopalnych;
- Używaj urządzenia w odległości nie mniejszej, niż 1 m od budynków i innych konstrukcji;
- Nie używaj agregatu w pobliżu materiałów łatwopalnych.

### WARUNKI PRACY I TRANSPORTU

- Urządzenie powinno pracować na płaskiej, stabilnej powierzchni, wolnej od nierówności, kamieni itp.;
- Używaj agregatu na podstawie poziomej – pochylenie nie może przekraczać 15 ° - nadmierne pochylenie grozi uszkodzeniem silnika z powodu pogorszenia smarowania (nawet przy prawidłowym poziomie oleju);
- Unikaj rozlewu paliwa w czasie transportu – dokładnie zakręcaj korek wlewu paliwa i zamykaj kranik paliwa;
- Nie poruszaj silnika w czasie pracy;
- Utrzymuj silnik w stanie suchym – nie używaj w czasie deszczu lub w pobliżu wody.

### KONTROLA WSTĘPNA

- Skontroluj dokładnie układ paliwowy pod kątem szczelności. Wyciek paliwa jest niebezpieczny;
- Skontroluj śruby i nakrętki – luźne połączenia mogą być niebezpieczne dla silnika i obsługi;
- W czasie pracy z urządzeniem noś obcisłe ubranie. Luźne części garderoby mogą zostać porwane przez obrotowe części silnika i spowodować niebezpieczeństwo.

### MIEJSCE PRACY

UTRZYMUJ MIEJSCE PRACY W CZYSTOŚCI. Bałagan w miejscu zwiększa prawdopodobieństwo wypadków.

ZWRACAJ UWAGĘ NA WARUNKI W MIEJSCU PRACY. Nie używaj narzędzia w miejscach wilgotnych, mokrych. Nie wystawiaj na działanie deszczu. Nigdy nie używaj narzędzi elektrycznych w pobliżu łatwopalnych gazów i płynów.

TRZYMAJ DZIECI Z DALA OD URZĄDZENIA. Dzieci nie powinny znajdować się miejscu pracy. Każde

rozproszenie może być przyczyną wypadku. Nie pozwalaj dzieciom przenosić urządzenia ani żadnych akcesoriów z nim związanych.

### **Bezpieczeństwo związane z elektrycznością**

1. Wtyczka musi pasować do gniazdka. Nigdy nie należy modyfikować wtyczki w żaden sposób. Nie należy używać przejściówek z uziemionym narzędziem. Niemodyfikowana wtyczka kompatybilna z gniazdkiem zmniejsza ryzyko porażenia elektrycznego.
2. Należy unikać kontaktu części ciała z uziemionymi powierzchniami takimi jak rury, wentylatory i chłodziarki. Ryzyko porażenia elektrycznego zwiększa się gdy ciało użytkownika stanowi uziemienie.
3. Nie należy wystawiać narzędzia na deszcz oraz wilgoć. Woda dostająca się do wnętrza narzędzia zwiększa ryzyko porażenia elektrycznego.
4. Nie należy przeciążać kabla sieciowego. Nie należy używać kabla do przenoszenia i przeciągania narzędzia. Nie należy ciągnąć za kabel w celu odłączenia wtyczki z kontaktu. Kabel sieciowy należy trzymać z dala od ciepła, oleju, ostrych krawędzi i ruchomych części. Uszkodzony lub przetarty kabel sieciowy zwiększa ryzyko porażenia elektrycznego.
5. Podczas użytkowania urządzenia na dworze należy używać przedłużacza przeznaczonego do użytku zewnętrznego. Narzędzie należy używać jedynie, gdy układ zasilający wyposażony jest w bezpiecznik.

### **Wskazówki bezpieczeństwa dotyczące postępowania z paliwem.**

Czterosuwowy silnik agregatu zasilany jest czystą benzyną. Benzyna jest substancją łatwopalną, bardzo niebezpieczną i w sprzyjających warunkach, wybuchową.

Przy eksploatacji urządzenia należy stosować się do poniższych warunków bezpieczeństwa.

- a) Nie tankować paliwa w miejscu pracy urządzenia. Zbiorniki z zapasem paliwa przechowywać poza strefą, w której wykonuje się prace.
  - Tankowanie lub przechowywanie zapasu paliwa w miejscu pracy, może doprowadzić do powstania pożaru.
- b) Nigdy nie należy przechowywać pojemników z paliwem lub napełniać zbiornika paliwa w pobliżu otwartych źródeł ognia, urządzeń wytwarzających iskry elektryczne, pracujących urządzeń spawalniczych lub jakiegokolwiek innego źródła ciepła lub ognia.
  - Napełnianie zbiornika paliwa w nieodpowiednim miejscu lub niewłaściwe przechowywanie benzyny, może być przyczyną pożaru.
- c) Przed tankowaniem paliwa należy wyłączyć silnik agregatu i odczekać do jego ostygnięcia. Podczas tankowania zabronione jest palenie papierosów, używanie w pobliżu otwartego ognia lub urządzeń wytwarzających iskry.
  - Opary benzyny mogą zapalić się od rozgrzanych elementów silnika, żaru tytoniowego i spowodować wybuch lub pożar.
- d) W przypadku, gdy podczas tankowania benzyna rozleje się po obudowie agregatu, należy jak najszybciej osuszyć urządzenie suchą ściereczką i odczekać dodatkowo na odparowanie resztek paliwa. Nie uruchamiać w tym czasie silnika.
  - Rozlane paliwo jest bardzo łatwopalne i stwarza potencjalne niebezpieczeństwo zapalenia się, np. od uruchamianego silnika.
- e) Po zatankowaniu paliwa należy dokręcić nakrętkę zbiornika paliwa do oporu. Przed uruchomieniem silnika, dla zwiększenia bezpieczeństwa, przenieść agregat z miejsca tankowania.
- f) Nie powinno się używać do zasilania silnika zwietrzałego paliwa.
  - Zwietrzałe paliwo wpływa na pracę silnika napędowego agregatu obniżając jego moc.

## OGÓLNE ZASADY BEZPIECZEŃSTWA ZWIĄZANE Z UŻYCIEM AGREGATU

1. Trzymać dzieci z dala od agregatu.
2. Nie dotykać tłumika ani osłony tłumika, gdy agregat jest włączony ponieważ może to prowadzić do poparzeń. Dla bezpieczeństwa nosić rękawice ochronne podczas pracy w pobliżu gorących powierzchni.
3. Agregat może być naprawiany jedynie przez wykwalifikowany personel.
4. Agregat ustawić na poziomej, stabilnej powierzchni.
5. Upewnić się, że sprzęt podłączany do agregatu nie ma wymagań przewyższających jego wyjściowe robocze parametry. Przeciążenie prowadzi do przegrzewania się sprzętu i jego uszkodzenia.
6. Nie zwiększać obrotów silnika ponad jego możliwości. Zbyt duże obroty silnika zwiększają ryzyko urazów. Nie modyfikować elementów silnika w celu zwiększenia obrotów silnika.
7. W celu uniknięcia przypadkowego uruchomienia narzędzia zawsze dołączać świecę zapłonową lub przewód świecy zapłonowej przed rozpoczęciem regulacji silnika.
8. Nie używać agregatu jeśli uszkodzone są jego komponenty lub obudowa. W przypadku usterki skontaktować się z serwisem.
9. Czyścić agregat z oleju, błota i innych zanieczyszczeń.
10. Przedłużacze, kable zasilające i sprzęt elektryczny muszą być w dobrej kondycji. Nie używać urządzeń elektrycznych z uszkodzonym kablem zasilającym.
11. Magazynować agregat w suchym, dobrze wentylowanym pomieszczeniu i z opróżnionym bakiem.
12. Nie używać agregatu jeśli:
  - Silnik pracuje na zmienionych obrotach.
  - Jest spadek napięcia wyjściowego.
  - Dochodzi do przegrzewania się podłączonych narzędzi.
  - Pojawia się iskrzenie.
  - Gniazdko jest uszkodzone.
  - Silnik nie odpala.
  - Widoczny jest dym lub ogień.
  - W miejscu pracy panuje duża wilgoć lub pada deszcz.
  - Agregat nadmiernie wibruje.
13. Nie narażać urządzenia na działanie wilgoci lub pyłu. Dopuszczalna temperatura otoczenia -10 do +40°, wysokość: 1000 m n.p.m., względna wilgotność powietrza: 90% (nie skondensowana).
14. Generator uruchomiony zostaje przez silnik spalinowy, który wytwarza ciepło w obszarze wydechu (na przeciwnej stronie gniazdka) i wyjścia wydechu. Unikać kontaktu z tą powierzchnią ze względu na niebezpieczeństwo poparzenia.
15. W danych technicznych podane wartości poziomu mocy akustycznej (LWA) i poziomu ciśnienia akustycznego (LWM) przedstawiają poziom emisji i niekoniecznie wskazują bezpieczny poziom pracy. Ponieważ istnieje związek pomiędzy poziomem immisji a emisji, dane te są jedynie pomocą w ustalaniu właściwych dodatkowych środków ostrożności. Na poziom immisji mają wpływ właściwości pomieszczenia roboczego, inne źródła hałasu, jak np. liczba urządzeń, czas i inne procesy ograniczające, przez które użytkownik odczuwa hałas. Dozwolony poziom immisji może różnić się w zależności od kraju. Poziom immisji może być pomocną informacją w celu oszacowania ryzyka i niebezpieczeństwa.
16. Nie używać elektrycznych pomocy warsztatowych (również przedłużaczy i połączeń wtykowych), które są uszkodzone.
17. Regularnie sprawdzać, czy nie ma przecieków i uszkodzeń w układzie paliwowym - przetartych węży, brakujących zacisku lub uszkodzonej zakrętki baku. Przed rozpoczęciem pracy usunąć wszystkie usterki.
18. Nie tankować w pobliżu otwartego ognia ani sprzętu elektronicznego takiego jak elektronarzędzia, spawarki, szlifierki itp.
19. Tłumik i filtr powietrza muszą być zawsze w dobrym stanie. Ich prawidłowe działanie zapewnia ochronę przed pożarem.

20. Podczas pracy nie nosić luźnych ubrań ani biżuterii. Długie włosy zabezpieczyć. Luźne elementy mogą zaplątać się w ruchome elementy narzędzia.
21. Agregat musi osiągnąć obroty robocze zanim zostaną podłączone do niego urządzenia elektryczne. Urządzenia elektryczne należy odłączyć od agregatu przed wyłączeniem silnika.
22. Aby uniknąć uszkodzenia sprzętu zawsze pilnować, aby agregat był zatankowany gdy są podłączone do niego sprzęty elektryczne.
23. Nie umieszczać niczego w otworach wentylacyjnych, nawet gdy agregat nie jest używany ponieważ może to prowadzić do uszkodzenia agregatu oraz urazów.
24. Przed magazynowaniem zlać paliwo z baku, aby zapobiec przeciekom.
25. Nie podłączać agregatu do komercyjnych gniazdek sieciowych.
22. Nie podłączać agregatu do innych źródeł prądu takich jak sieci zasilające budynków.
23. Używać agregatu zgodnie z lokalnymi przepisami.

### Użycie zgodne z przeznaczeniem

Urządzenie nadaje się do zastosowań, które wymagają źródła napięcia zmiennego 230 V. Koniecznie zwrócić uwagę na ograniczenia opisane we wskazówkach bezpieczeństwa. Przeznaczeniem generatora jest zasilanie urządzeń elektrycznych i zaopatrywanie w energię źródła światła. Przy urządzeniach domowych należy sprawdzić ich przeznaczenie według zaleceń producenta. W razie wątpliwości proszę zwrócić się o poradę w autoryzowanych miejscach sprzedaży. Urządzenie używać tylko zgodnie z jego przeznaczeniem. Każde użycie, odbiegające od opisanego w niniejszej instrukcji jest niezgodne z przeznaczeniem urządzenia. Za powstałe w wyniku niewłaściwego użytkowania szkody lub zranienia odpowiedzialność ponosi użytkownik/ właściciel, a nie producent.

Proszę pamiętać o tym, że nasze urządzenie nie jest przeznaczone do zastosowania zawodowego, rzemieślniczego lub przemysłowego. Umowa gwarancyjna nie obowiązuje, gdy urządzenie było stosowane w zakładach rzemieślniczych, przemysłowych lub do podobnych działalności.

### PRZED URUCHOMIENIEM

#### *Elektryczne bezpieczeństwo:*

- elektryczne przewody i podłączone urządzenia muszą działać bez zarzutu.
- Podłączać można jedynie takie urządzenia, których wartości napięcia są zgodne z napięciem wyjściowym generatora.
- Nigdy nie podłączać generatora do sieci (gniazdka wtykowego).
- Długości kabli do odbiornika muszą być możliwie najkrótsze.

#### *Ochrona środowiska*

- Zanieczyszczone materiały konserwacyjne i surowce pomocnicze oddawać do przeznaczonych do tego punktów zbiorczych.
- Opakowanie, metal i tworzywa sztuczne oddać do recyklingu.

### SZCZEGÓŁOWE ZASADY BEZPIECZEŃSTWA

Benzyna oraz jej opary są niezwykle łatwopalne, wybuchowe i trujące. Pożar i eksplozja mogą być przyczyną poparzeń a nawet śmierci.

Podczas dolewania paliwa:

- Należy wyłączyć silnik i poczekać 2 minuty aż ostygnie przed odkręceniem nakrętki wlotu paliwa.
- Bak należy napełniać na zewnątrz w dobrze wentylowanym pomieszczeniu.
- Nie wolno nalewać paliwa ponad wyznaczony poziom. Aby pozostawić miejsce na rozszerzanie się paliwa, należynać benzyny poniżej początku szyjki wlewu.

- Paliwo należy trzymać z dala od iskier, otwartego ognia, palników gazowych, ciepła i innych źródeł zapłonu.
- Należy regularnie sprawdzać przewody paliwowe, zbiornik, nakrętkę, złącza pod kątem przecieków i uszkodzeń.
- W razie rozlania paliwa należy je wytrzeć i poczekać chwilę aż wyparuje.
- W razie połknięcia paliwa, wdychania jego oparów lub kontaktu paliwa z oczami, należy bezzwłocznie skontaktować się z lekarzem. W razie kontaktu paliwa z skórą lub ubraniami, należy natychmiast przemyć skórę wodą i zmienić ubranie.

#### **Podczas odpalania silnika:**

- Należy upewnić się, że świeca zapłonowa, tłumik, nakrętka paliwowa oraz filtr powietrza są prawidłowo osadzone na swoich miejscach.
- Nie wolno odpalać silnika bez świecy zapłonowej.
- Jeśli silnik jest zalany, należy ustawić dźwignię ssania w pozycję otwartą (OPEN/RUN) i przesunąć manetkę na wysokie obroty (FAST), następnie próbować odpalić silnik.

#### **Podczas używania sprzętu:**

- Nie wolno przechylać silnika pod kątem, który umożliwi wylanie się paliwa z baku.
- Nie wolno dławić gaźnika w celu wyłączenia silnika.
- Nie wolno włączać silnika gdy zdjęty jest filtr powietrza.

#### **Podczas transportu sprzętu:**

- Narzędzie należy transportować z pustym bakiem i zamkniętym zaworem paliwa. Magazynowanie paliwa lub sprzętu z paliwem w baku
- Należy przechowywać z dala od piecyków, bojlerów oraz innych sprzętów wydzielających duże ilości ciepła i mogących być przyczyną zapłonu paliwa. Silnik wydziela tlenek węgla- bezwonny i bezbarwny trujący gaz. Wdychanie tlenu węgla może być przyczyną zasłabnięcia, śpiączki a nawet śmierci.

#### **Silnik należy odpalać oraz użytkować na dworze.**

- Nie wolno odpalać silnika w pomieszczeniach, nawet gdy otwarte są drzwi i okna. Pracujący silnik generuje ciepło. Elementy silnika, w szczególności tłumik, stają się bardzo gorące podczas pracy silnika. Kontakt części ciała z gorącymi elementami silnika może doprowadzić do poważnych poparzeń. Łatwopalne drobniny takie jak uschnięte liście, trawa i inne mogą zająć się ogniem.
- Należy umieścić narzędzie w miejscu, w którym dzieci i osoby postronne mają utrudniony dostęp do silnika agregatu.
- Nie wolno umieszczać substancji łatwopalnych w pobliżu agregatu.
- Należy umieścić agregat minimum 1m od ścian i innych obiektów ograniczających chłodzenie silnika ( -- 1m metr)
- Nie należy używać silnika gdy jest on osłonięty plandeką.
- Przed podniesieniem agregatu za rączkę, należy upewnić się że jest ona dobrze dokręcona. Agregat przenosić można jedynie za pośrednictwem rączki.
- Agregatu należy używać jedynie w warunkach opisanych na tabliczce znamionowej. W razie warunków niestandardowych lub nieprawidłowego chłodzenia agregatu. Należy zmniejszyć obciążenie i skontaktować się z dystrybutorem.

	<b>Nie należy podłączać agregatu do gniazd sieci komercyjnej.</b>
	<b>Nie wolno łączyć ze sobą dwóch agregatów.</b>

**! OSTRZEŻENIE** Przed podłączeniem agregatu do sieci elektrycznej budynku, należy zamontować izolowany włącznik w skrzynce bezpiecznikowej budynku. Ta operacja musi być wykonana przez wykwalifikowanego elektryka. Włącznik jest punktem podłączenia do generatora i pozwala przełączenie pomiędzy zasilaniem z sieci a zasilaniem agregatu. Pomoże to zapobiec zasilaniu sieci przez generator gdy zasilanie sieciowe zostanie wyłączone w związku naprawą sieci lub montażem urządzeń elektrycznych. Gdyby w takim wypadku doszło do zasilania generatorem, personel serwisujący mógłby doznać porażenia prądem elektrycznym. Niezamontowanie izolowanego włącznika może doprowadzić także do uszkodzenia sieci elektrycznej oraz agregatu.

**ODPALANIE SILNIKA**

Aby uniknąć porażenia prądem, agregat musi być uziemiony. (Picture 1)

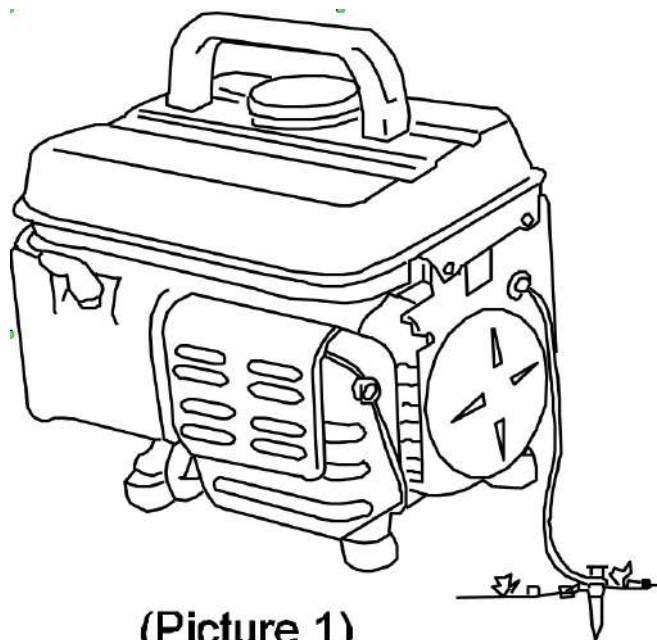

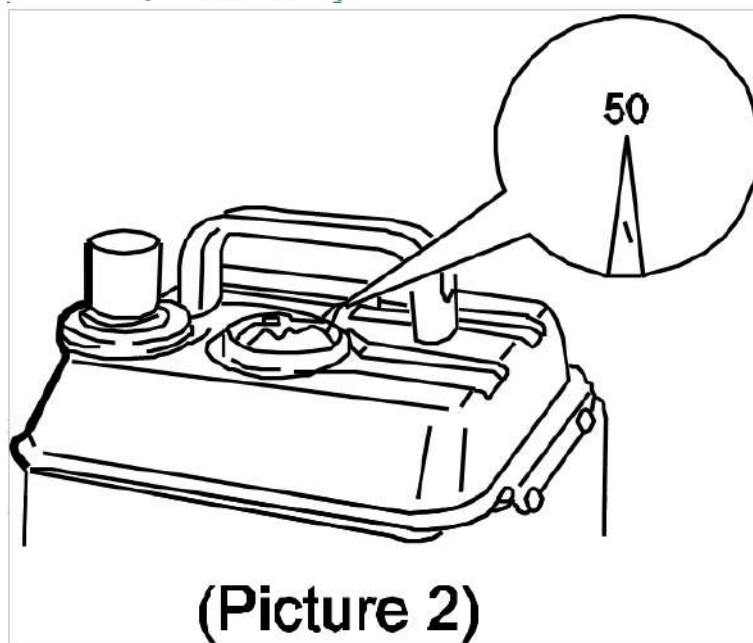

**(Picture 1)**

Użyj benzyny z mieszanką oleju.  
Proporcje mieszania benzyny i oleju 50:1 lub  
- latem 40:1 (Picture 2).

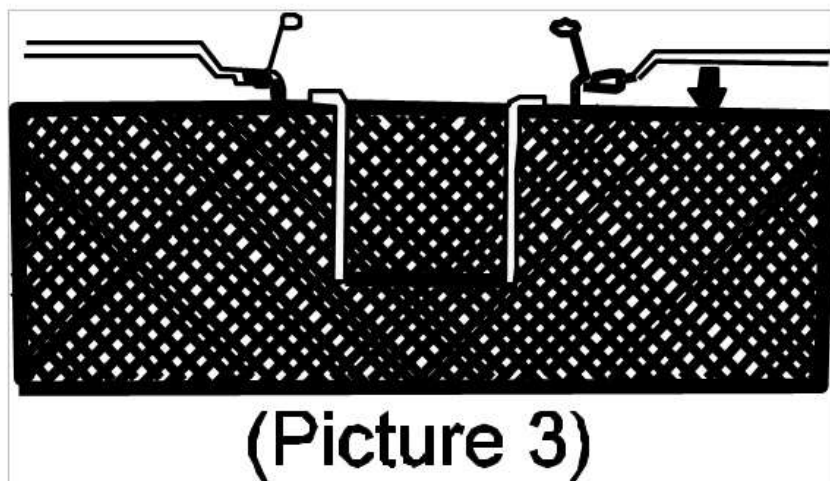
**(Picture 2)**

Pojemność zbiornika paliwa 4,2L. (Picture 3)  
Nie przepelniaj zbiornika paliwa.

**(Picture 3)**

0.02L	
0.04L	
0.06L	
0.08L	

(Picture 4)

Użyj korka wlewu paliwa, aby zmierzyć olej, jak (Picture 4)

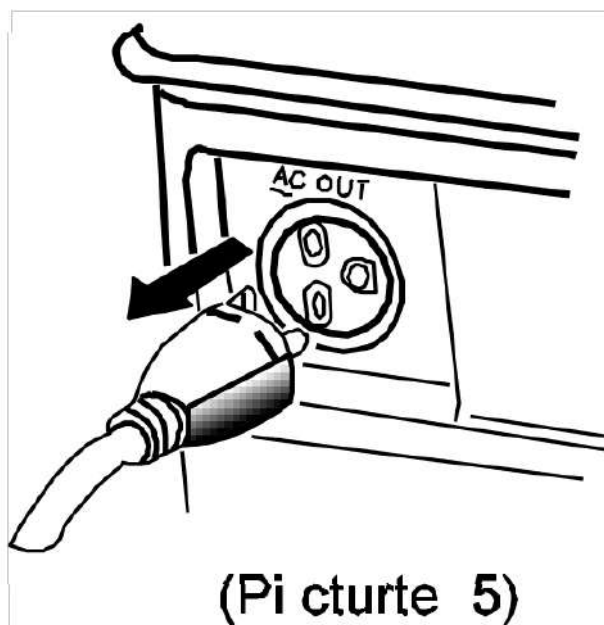

Wlej benzynę i olej do jednego pojemnika w proporcji 50:1 lub 40:1 (lato), dokładnie wymieszaj i wlej do zbiornika. (Picture 5)

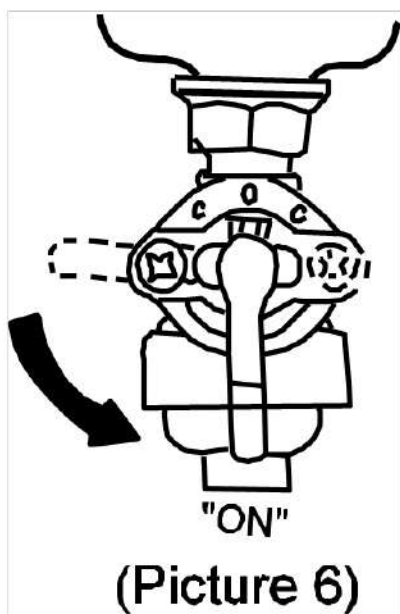

Przekręć dźwignię kurka paliwa do pozycji „ON” (Picture 6)

3. Obróć dźwignię ssania w pozycję 1. (Picture 7)

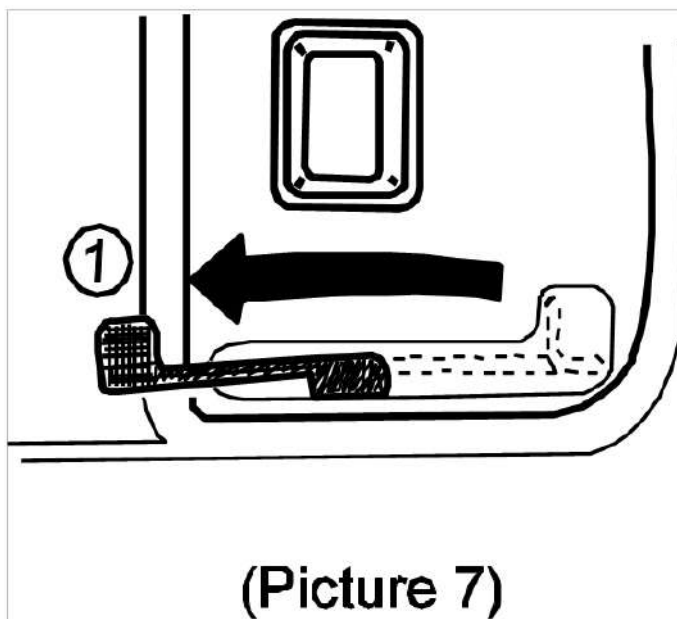

Włącz silnik naciskając przycisk ON (Picture 8)

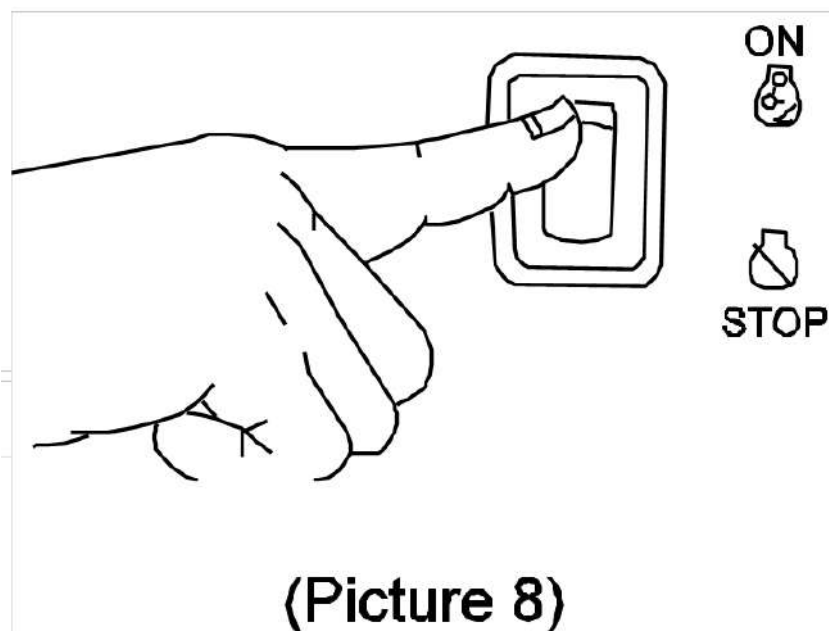

Powoli pociągnij rozrusznik, aż zostanie włączony, a następnie załóż go fertycznie. (Picture 9)

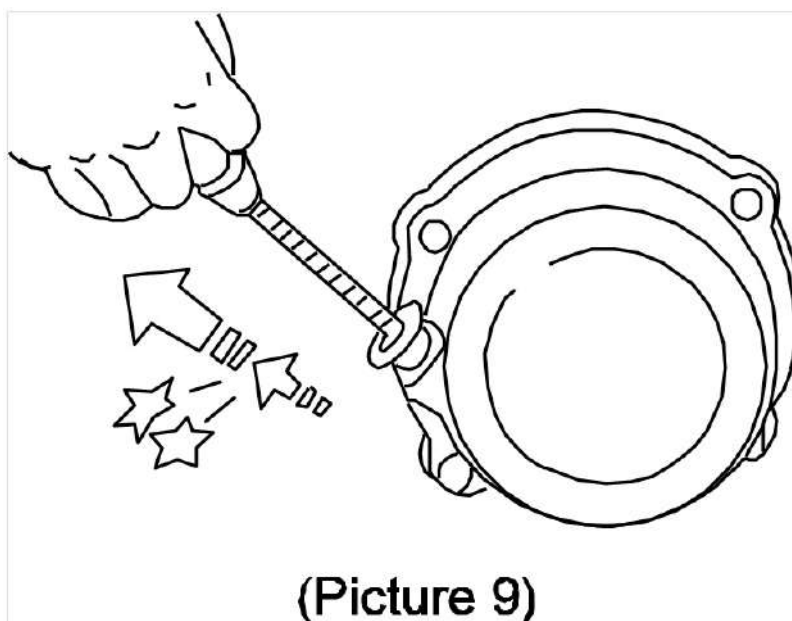

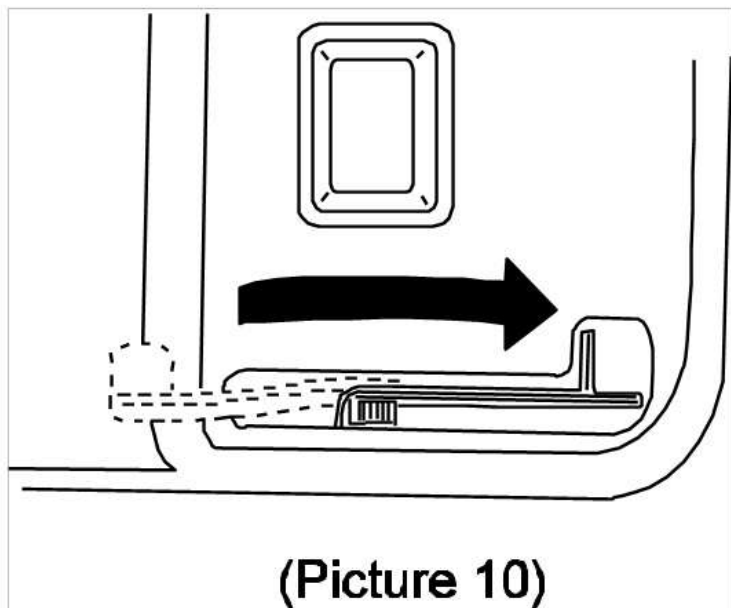

Ustawić dźwignię ssania w pozycję OPEN  
(Picture 10)

### ZATRZYMYWANIE SILNIKA

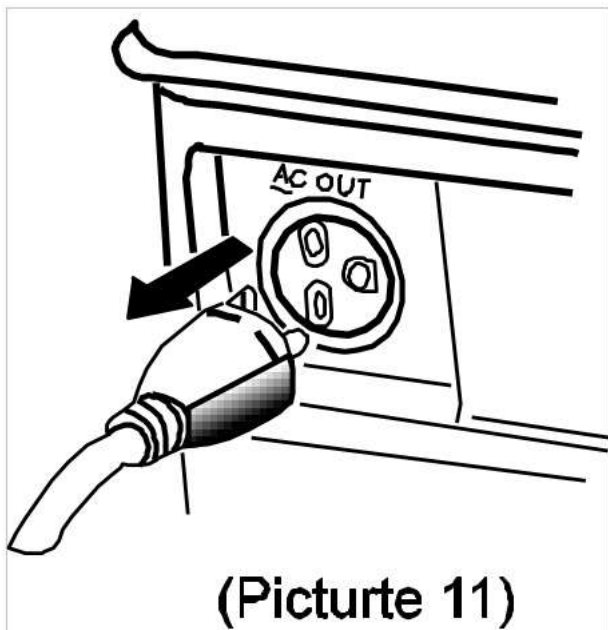

Przed zatrzymaniem agregatu wyłączyć  
wszystkie podłączone narzędzia  
(Picture 11)

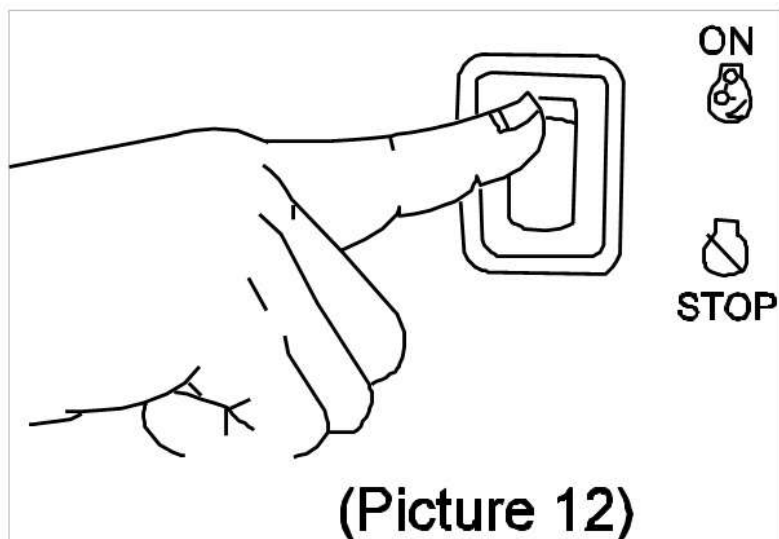

Ustawić włącznik silnika w pozycję  
STOP - wyłączone (Picture 12)

Zamknąć zawór paliwa pozycję OFF  
(Picture 13)

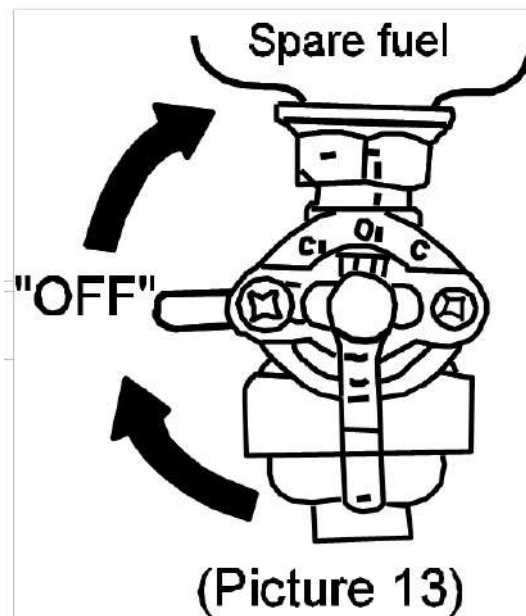

## PODŁĄCZENIE

1. Owinąć przewód 2-3 razy wokół uchwytu.  
(Picture 14)

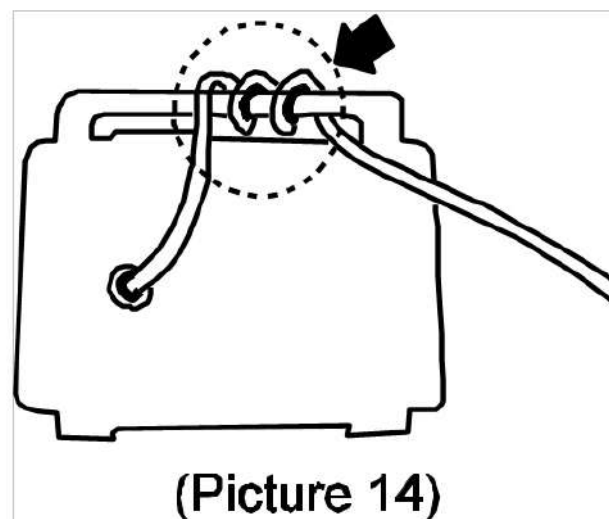

Odpalić silnik

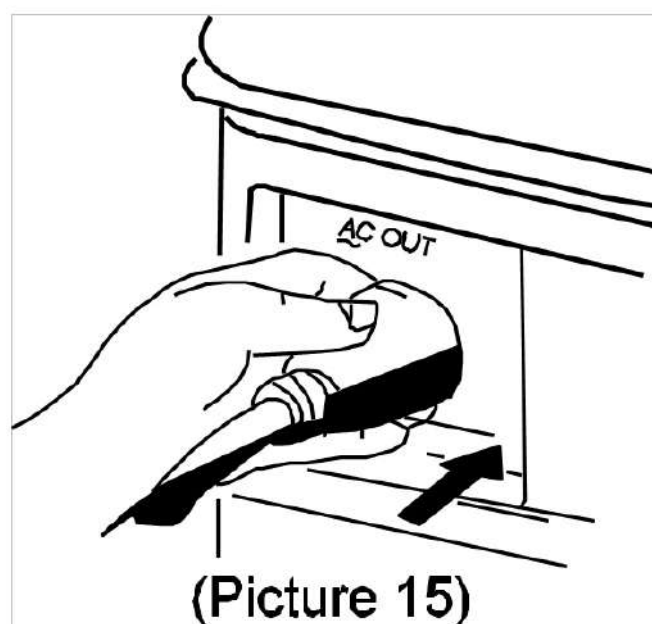

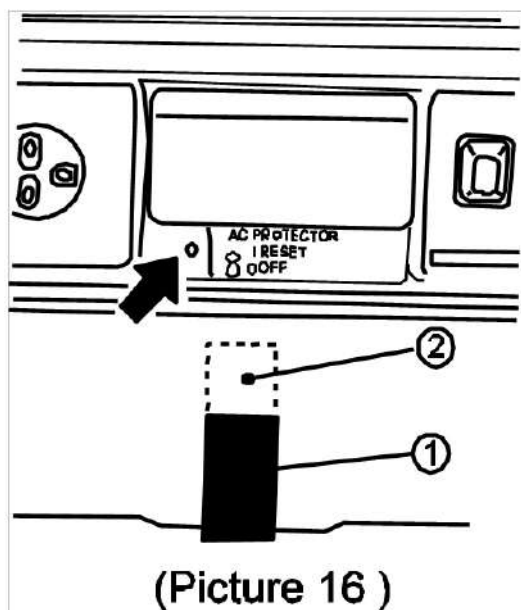
**ZABEZPIECZENIA**

Jeśli zabezpieczenie przeciwprzeciążeniowe załączy się podczas pracy, należy zmniejszyć obciążenie agregatu. Zresetować zabezpieczenie przy pomocy przycisku wskazanego na obrazku. (Picture 16)

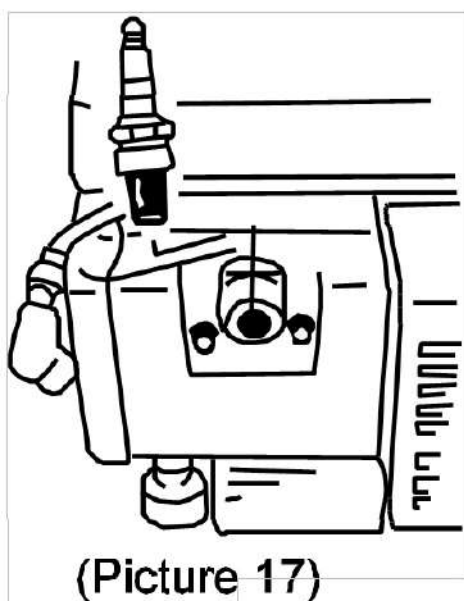
**KONSERWACJA**

**Świeca zapłonowa ( czyścić co 50 godzin lub raz na miesiąc)**

1. Wyjąć świecę zapłonową (Picture 17)

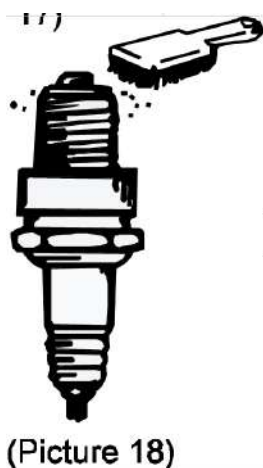

2. Oczyszczyć z osadu węglowego  
3. Sprawdzić, czy nie ma przebarwień

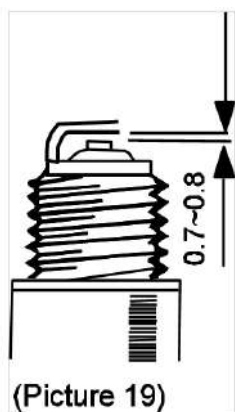

4. Sprawdzić szczelinę. Powinna wynosić 0,7-0,8mm

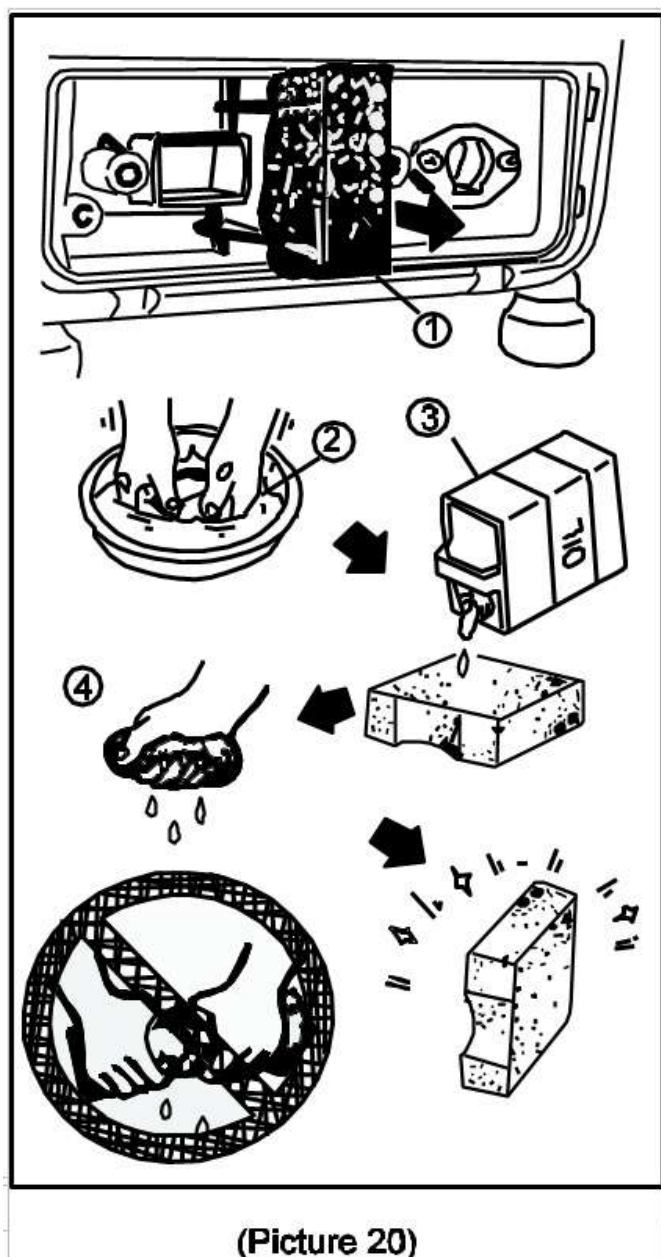

#### Filtr powietrza

1. Filtr powietrza (element)
2. Wyczyścić w rozpuszczalniku
3. Olej silnikowy SAE#20
4. Wycisnąć

**NIGDY NIE WŁĄCZAĆ SILNIKA BEZ  
FILTRA POWIETRZA**

### Filtr paliwa (Rys. A)

1. Zatrzymać silnik
2. Zamknąć zawór paliwa
3. Wyczyścić w rozpuszczalniku

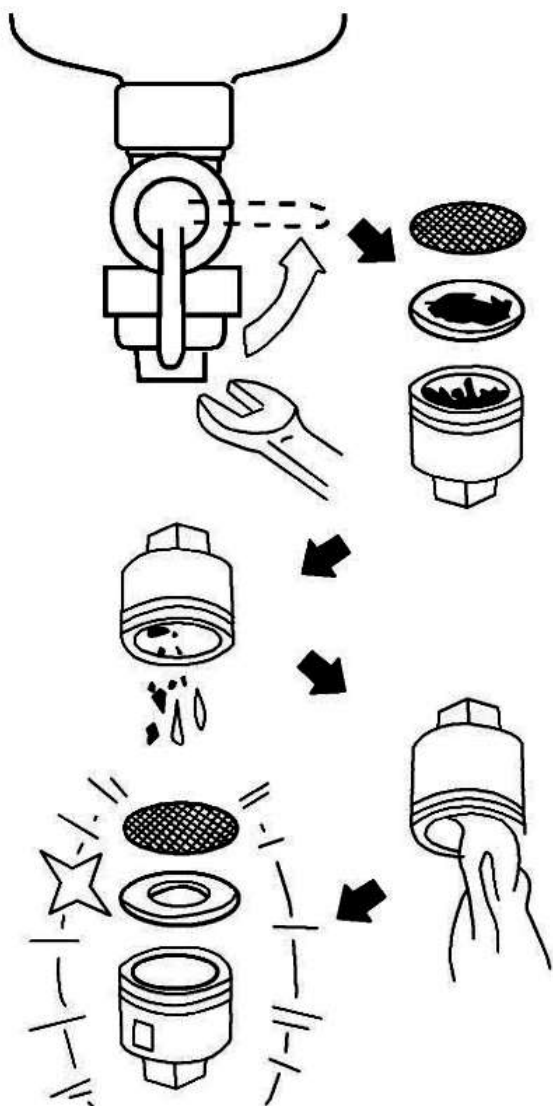

**Rysunek A** Filtr paliwa

### Osadnik osadu węglowego (Rys. B)

1. Wyczyścić w rozpuszczalniku
2. Osuszyć
3. Zamontować

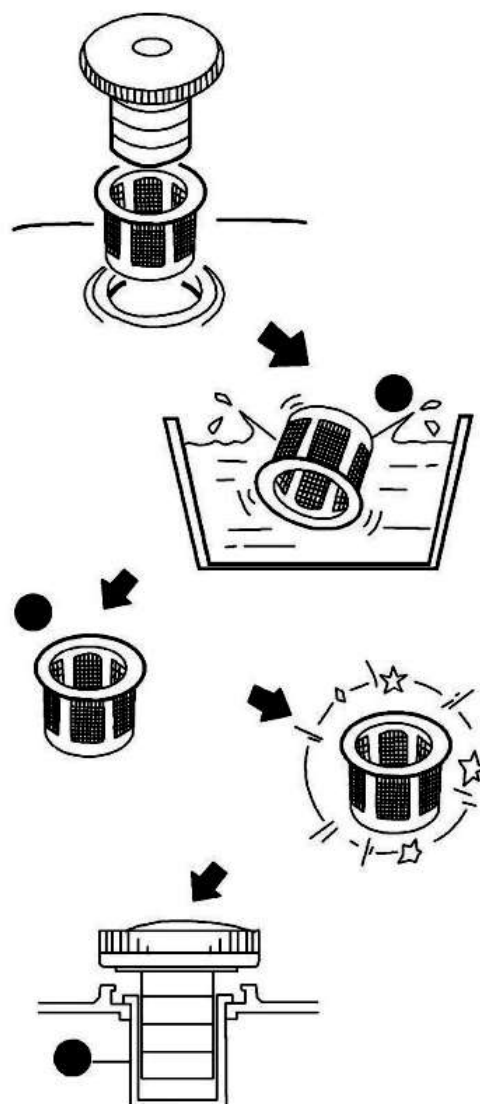

**Rysunek B** Osadnik osadu węglowego

## ROZWIĄZYWANIE PROBLEMÓW

Silnik nie włącza się

1. Sprawdzić paliwo (zawór paliwa powinien być otwarty)
2. Włączyć włącznik silnika
3. Sprawdzić świecę zapłonową

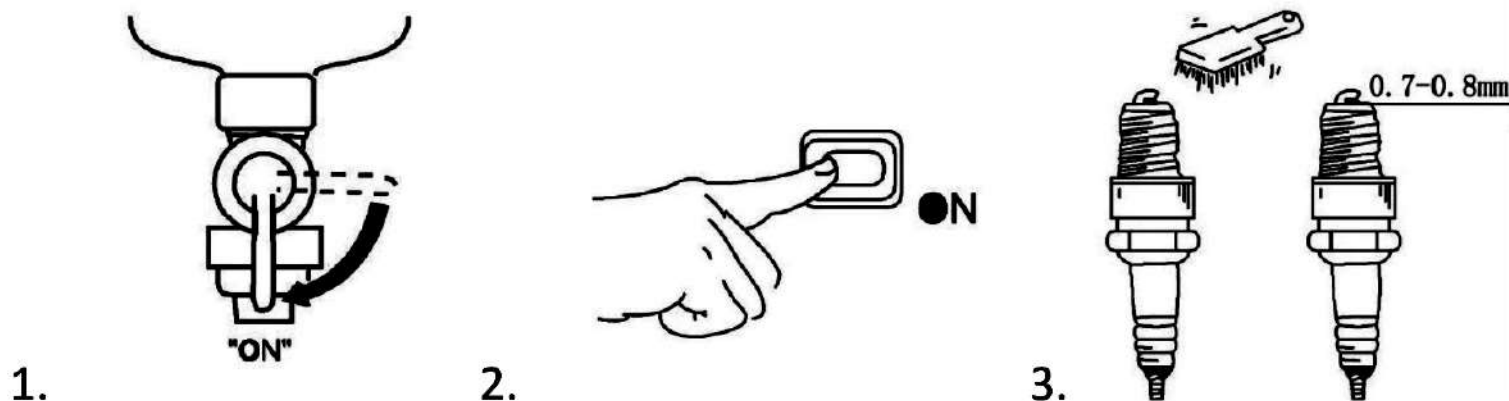

Jeśli silnik nadal się nie włącza sprawdzić następujące elementy

1. Czy filtr paliwa nie jest zapchany
2. Czy filtr powietrza nie jest zapchany

## OCHRONA ŚRODOWISKA



Informacja dla użytkowników o pozbywaniu się urządzeń elektrycznych i elektronicznych (dotyczy gospodarstw domowych)

Przedstawiony symbol umieszczony na produktach lub dołączonej do nich dokumentacji informuje, że niesprawnych urządzeń elektrycznych lub elektronicznych nie można wyrzucać razem z odpadami bytowymi.

Prawidłowe postępowanie w razie konieczności utylizacji, powtórnego użycia lub odzysku podzespołów polega na przekazaniu urządzenia do wyspecjalizowanego punktu zbiórki, gdzie będzie przyjęte bezpłatnie. Informacji o lokalizacji miejsc zbiórki zużytego sprzętu udzielają władze lokalne.

Prawidłowa utylizacja urządzenia umożliwia zachowanie cennych zasobów i uniknięcie negatywnego wpływu na zdrowie i środowisko, które może być zagrożone przez nieodpowiednie postępowanie z odpadami.

Nieprawidłowa utylizacja odpadów zagrożona jest karami przewidzianymi w odpowiednich przepisach lokalnych.

W razie konieczności pozbycia się urządzeń elektrycznych lub elektronicznych, prosimy skontaktować się z najbliższym punktem sprzedaży lub z dostawcą, którzy udzielą dodatkowych informacji.



Dwie ostatnie cyfry roku naniesienia oznaczenia CE - 22

## DEKLARACJA ZGODNOŚCI WE

**GEKO Sp z o.o. Sp K. Kietlin, ul. Spacerowa 3, 97-500 Radomsko**  
deklaruje z pełną odpowiedzialnością, że:

### **Agregat spalinowy prądotwórczy 2KM 720 W** **Typ: K00257, Model: FY950**

spełnia wymagania Parlamentu Europejskiego i Rady:

2006/42/WE Parlamentu Europejskiego i Rady z dnia 17 maja 2006 r. w sprawie maszyn, zmieniająca dyrektywę 95/16/WE, 2014/30/UE z dnia 26 lutego 2014 r. w sprawie harmonizacji ustawodawstw państw członkowskich odnoszących się do kompatybilności elektromagnetycznej 2000/14/WE Parlamentu Europejskiego i Rady z dnia 8 maja 2000 r. w sprawie zbliżenia ustawodawstw Państw Członkowskich odnoszących się do emisji hałasu do środowiska przez urządzenia używane na zewnątrz pomieszczeń oraz norm EN ISO 8528-13:2016, EN 60204-1:2018, EN IEC 61000-6-2:2019, EN IEC 61000-6-4:2019, EN ISO 3744:2010 jest zgodny z certyfikatem typu WE nr CE-669-01-070921 z dnia 07.09.2021 wydanego przez CGS Test Hizmetleri Teknik Kontrol ve Belgelendirme Anonim Şirketi Kayışdağı Mah. Gülçin Sok. No:2/2 Ataşehir İstanbul İstanbul Country : Turkey Phone : +90 216 415 70 73, Fax : +90 216 415 70 73 Email : info@cgstestmerkezi.com Website : www.cgstestmerkezi.com/ Numer identyfikacyjny jednostki notyfikowanej: 2891 certyfikatem typu WE nr ISETC.000620200717 z dnia 17.07.2020 wydanego przez ISET Srl Unipersonale Via Donatori del Sangue, 9 46024 - Moglia (MN) Country : Italy, Phone : +39 0376 598963, Fax : +39 0376 598963 Email : iset@iset-italia.com, Website : www.iset-italia.eu Numer identyfikacyjny jednostki notyfikowanej: 0865

2000/14/EC: zastosowana procedura oceny zgodności według załącznika III  
Zmierzony poziom mocy akustycznej  $L_{WA}$  wynosi: 82,5 dB(A)  
Gwarantowany poziom mocy akustycznej  $L_{WA}$  wynosi: 97 dB(A)

Niniejsza Deklaracja Zgodności WE traci swoją ważność, jeżeli produkt zostanie zmieniony lub przebudowany bez zgody producenta.

**Za przygotowanie i przechowywanie dokumentacji technicznej odpowiada:**

Larysa Kowalczyk, Kietlin, ul. Spacerowa 3, 97-500 Radomsko.

Kietlin, 10.03.2022  
Miejsce i data wystawienia

**Larysa Kowalczyk**

Nazwisko, imię i stanowisko osoby upoważnionej

## DEKLARACJA ZGODNOŚCI WE

Dwie ostatnie cyfry roku naniesienia oznaczenia CE - 22

GEKO Sp. z o.o. Sp. k. Kietlin, ul. Spacerowa 3, 97-500 Radomsko  
deklaruje z pełną odpowiedzialnością, że:

Typ: K00257

Model: FY950

spełnia wymagania dyrektyw Parlamentu Europejskiego i Rady:

**2016/1628** z dnia 14 września 2016 r. w sprawie wymogów dotyczących wartości granicznych emisji zanieczyszczeń gazowych i pyłowych oraz homologacji typu w odniesieniu do silników spalinowych wewnętrznego spalania przeznaczonych do maszyn mobilnych nieporuszających się po drogach, zmieniające rozporządzenia (UE) nr 1024/2012 i (UE) nr 167/2013 oraz zmieniające i uchylające dyrektywę 97/68/WE

Homologacja nr e24\*2016/1628\*2018/989SHB1/P\*0258\*00 z dnia 09.01.2019 wydana przez  
National Standards Authority of Ireland (NSAI) 1 Swift Square, Northwood, Santry Dublin 9, Country : Ireland  
Phone : +353.1.807.38.00, Fax : +353.1.807.39.25  
Email : info@nsai.ie, Website : www.nsai.ie  
numer identyfikacyjny jednostki notyfikowanej: 0050

Niniejsza Deklaracja Zgodności WE traci swoją ważność, jeżeli produkt zostanie zmieniony lub przebudowany bez zgody producenta.

Za przygotowanie i przechowywanie dokumentacji technicznej odpowiada:  
Larysa Kowalczyk, Kietlin, ul. Spacerowa 3, 97-500 Radomsko.

Kietlin, 10.03.2022  
Miejsce i data wystawienia



**Larysa Kowalczyk**  
Nazwisko, imię i stanowisko osoby upoważnionej

<b>Technical data</b>	
Brand:	Keltin
Model:	FY950
Engine model:	1E45F
Maximum power:	0,72 kW
Nominal power:	0,65 kW
AVR:	NO
Sockets:	1x230V - 650 W 1x 12V DC
Engine power:	2 KM
Engine type:	2-stroke, air-cooled
Engine capacity:	63cm <sup>3</sup>
Zapłon:	C.D.I
Start:	manual
Fuel tank:	4,2 l

## SAFETY CONSIDERATIONS

Please read the following notes carefully:

### EXHAUST GASES

- Never inhale exhaust gases - they contain carbon monoxide, a colorless, odorless, extremely dangerous gas that can cause unconsciousness and / or death !!
- Never use the device indoors or in a poorly ventilated space, such as a tunnel, trench, etc .;
- Be especially careful when using the generator near people or animals;
- Avoid exhaust system contamination.

### FUEL REFILLING

- Stop the engine before refueling;
- Do not overfill the tank;
- In the event of fuel spillage, wipe it thoroughly and do not start the engine until the remaining fuel has evaporated;
- When changing the oil, make sure the fuel cap is screwed on to avoid spilling fuel.

### FIRE FIGHTING RULES

- Do not smoke while the device is in operation and do not use open fire in the vicinity;
- Do not leave flammable materials nearby;
- Use the device at a distance of not less than 1 m from buildings and other structures;
- Do not use the generator near flammable materials.

### WORKING AND TRANSPORT CONDITIONS

- The device should work on a flat, stable surface, free from unevenness, stones, etc .;
- Use the generator on a horizontal base - inclination must not exceed 15 ° - excessive slope may damage the engine due to poor lubrication (even with correct oil level);
- Avoid spilling fuel during transport - tightly close the fuel cap and close the fuel tap;
- Do not move the engine during operation;
- Keep the engine dry - do not use in the rain or near water.

### INITIAL INSPECTION

- Thoroughly check the fuel system for leaks. Fuel leakage is dangerous;
- Check bolts and nuts - loose connections can be dangerous for the engine and service;
- Wear tight clothing when working with the device. Loose garments may remain entrained by rotating engine parts and create a hazard.

### WORKPLACE

KEEP YOUR WORKPLACE CLEAN. Clutter in the place increases the likelihood of accidents.

PAY ATTENTION TO THE WORKPLACE CONDITIONS. Do not use the tool in damp or wet places. Do not expose to rain. Never use power tools near flammable gases or liquids.

KEEP CHILDREN AWAY FROM THE MACHINE. Children should be kept away from the workplace. Any distraction can cause an accident. Do not allow children to carry the device or any related accessories.

### Safety related to electricity

1. Plug must match the outlet. Never modify the plug in any way. Do not use adapters with a grounded tool. An unmodified plug compatible with the outlet reduces risk of electric shock.
2. Avoid body contact with earthed or grounded surfaces such as pipes, fans, and refrigerators. The risk of

electric shock increases when your body is grounded.

3. Do not expose the tool to rain or moisture. Water entering the tool will increase the risk of electric shock.
4. Do not overload the network cable. Do not use the cable to carry and pull the tool. Do not pull on the cord to disconnect the plug from the socket. Keep the power cord away from heat, oil, sharp edges and moving parts. A damaged or frayed power cord increases the risk of electric shock.
5. When using the appliance outdoors, an extension cord designed for outdoor use should be used. The tool should only be used when the power supply is equipped with a fuse.

### **Safety instructions for handling fuel.**

The four-stroke generator engine runs on pure gasoline. Gasoline is a flammable substance, very dangerous and, under favorable conditions, explosive.

The following safety conditions must be adhered to when operating the device.

- a) Do not refuel at the place where the machine is working. Store fuel tanks outside of the work area.
  - Refueling or storing fuel in the workplace may cause a fire.
- b) Never store fuel containers or fill the fuel tank in the vicinity of flames, electric spark generating devices, welding equipment operating or any other heat or fire source.
  - Filling the fuel tank in an unsuitable place or improperly storing gasoline may cause a fire.
- c) Before refueling, turn off the generator engine and wait until it cools down. It is forbidden to smoke, use open flames or any spark generating devices while refueling.
  - Gasoline vapors may catch fire from hot engine components, tobacco heat and cause an explosion or fire.
- d) In the event that during refueling, gasoline spills over the casing of the aggregate, dry the device as soon as possible with a dry cloth and wait for the remaining fuel to evaporate. Do not start the engine during this time.
  - Spilled fuel is highly flammable and has a potential fire hazard, e.g. from starting engine.
- e) After refueling, tighten the fuel tank cap all the way. Before starting the engine, for the sake of safety, move the generator from the refueling point.
- f) Weathered fuel should not be used to power the engine.
  - Weathered fuel affects the operation of the drive motor of the aggregate, reducing its power.

## GENERAL SAFETY RULES RELATED TO THE USE OF THE UNIT

1. Keep children away from the generator.
2. Do not touch the muffler or muffler cover when the generator is running as this may cause burns. For safety, wear protective gloves when working near hot surfaces.
3. The unit may only be repaired by qualified personnel.
4. Place the unit on a level, stable surface.
5. Make sure that the equipment connected to the generator does not exceed its original operating parameters. Overloading leads to equipment overheating and damage.
6. Do not increase the engine speed beyond its capacity. Too high engine speed increases the risk of injury. Do not modify engine components to increase engine speed.
7. To avoid accidental starting of the tool, always connect the spark plug or spark plug wire before adjusting the engine.
8. Do not use the generator if its components or housing are damaged. In the event of a malfunction, contact the service.
9. Clean generator from oil, mud and other contaminants.
10. Keep extension cords, power cords, and electrical equipment in good condition. Do not use electrical appliances with a damaged power cord.
11. Store the generator in a dry, well-ventilated room with an empty fuel tank.
12. Do not use the generator if:
  - The engine is running at altered speed.
  - There is a drop in the output voltage.
  - Connected tools are overheating.
  - Arcing occurs.
  - The socket is damaged.
  - The engine does not start.
  - Smoke or fire is visible.
  - The workplace is humid or raining.
  - The unit is vibrating excessively.
13. Do not expose the device to moisture or dust. Permissible ambient temperature -10 to +40 °, altitude: 1000 m above sea level. , relative air humidity: 90% (non-condensing).
14. The generator is started by an internal combustion engine that generates heat in the exhaust (opposite side of the outlet) and exhaust outlet area. Avoid contact with this surface due to the risk of burns.
15. In the technical data, the values for sound power level (LWA) and sound pressure level (LWM) are given as an emission level and do not necessarily indicate a safe operating level. As there is a relationship between immissions and emissions, these data are only a guide in determining appropriate supplementary precautionary measures. The immission level is influenced by the characteristics of the working room, other noise sources such as the number of devices, time and other limiting processes through which the user experiences noise. The permitted level of immission may differ from country to country. The immission level can be helpful information for risk and hazard assessment.
16. Do not use damaged electrical workshop aids (including extension cords and plug connections).
17. Regularly check for leaks and damage to the fuel system - chafed hoses, missing clamp or damaged fuel tank cap. Rectify any faults before starting work.
18. Do not refuel near open flames or electronic equipment such as electric tools, welders, grinders, etc.
19. The muffler and air filter must always be in good condition. Their proper operation ensures protection against fire.
20. Do not wear loose clothing or jewelry while working. Tie long hair. Loose parts can become entangled in moving parts of the tool.
21. The unit must reach operating speed before any electrical equipment is connected to it. Disconnect

electrical equipment from the generator before shutting down the engine.

22. To avoid damage to the equipment, always make sure that the genset is refueled when electrical equipment is connected to it.

23. Do not put anything in the ventilation slots, even when the generator is not in use, as this may damage the generator and cause injuries.

24. Drain the fuel tank before storing to prevent leakage.

25. Do not connect generator to commercial outlet.

22. Do not connect the generator to other sources of electricity, such as building mains.

23. Use the generator in accordance with local regulations.

### **Intended use**

The device is suitable for applications that require a 230 V AC source. Be sure to observe the restrictions described in the safety instructions. The purpose of the generator is to power electrical devices and supply energy to the light source. In the case of home appliances, check their intended use according to the manufacturer's recommendations. In case of doubt, please ask for advice at an authorized point of sale. Use the device only for its intended purpose. Any use other than that described in this manual is not in accordance with the intended use of the device. The user / owner, not the manufacturer, is responsible for any damage or injuries resulting from improper use.

Please note that our device is not intended for professional, commercial or industrial use. The guarantee contract does not apply if the device has been used in a craft, industrial or similar activity.

### **BEFORE YOU START**

Electrical Safety:

- electric cables and connected devices must function perfectly.
- Only devices whose voltage values match the generator output voltage may be connected.
- Never connect the generator to the mains (plug socket).
- The cable lengths to the receiver must be as short as possible.

### **Environmental Protection**

- Take contaminated maintenance materials and auxiliary materials to the collection points provided for this purpose.
- Recycle packaging, metal and plastics.

### **DETAILED SAFETY RULES**

Gasoline and gasoline vapors are extremely flammable, explosive and poisonous. Fire and explosion can cause burns and even death.

When adding fuel:

- Stop the engine and wait 2 minutes for it to cool down before removing the fuel inlet cap.
- Fill the tank outside in a well-ventilated area.
- Do not pour fuel above the designated level. To allow room for the fuel to expand, add gasoline below the start of the filler neck.
- Keep the fuel away from sparks, open flames, gas burners, heat, and other ignition sources.
- Regularly check the fuel lines, tank, nut, couplings for leaks and damage.
- If any fuel is spilled, wipe it up and wait a while for it to evaporate.
- If you swallow fuel or inhale its vapors, or if it comes in contact with your eyes, consult a doctor immediately. If fuel comes in contact with your skin or clothes, immediately wash the skin with water and change clothes.

**When starting the engine:**

- Make sure the spark plug, muffler, fuel cap, and air filter are properly seated in their places.
- The engine must not be started without the spark plug.
- If the engine is flooded, set the choke lever to the OPEN / RUN position and move the control handle to high speed (FAST), then attempt to start the engine.

**When using the equipment:**

- Do not tilt the engine at an angle that allows fuel to leak from the tank.
- Do not choke the carburetor to shut down the engine.
- Do not run the engine with the air filter removed.

**When transporting the equipment:**

- Transport the tool with the tank empty and the fuel valve closed. Storage of fuel or equipment with fuel in the tank
- Keep away from stoves, boilers and other appliances that emit large amounts of heat and may ignite the fuel. The engine produces carbon monoxide, an odorless and colorless poisonous gas. Inhaling carbon monoxide can cause fainting, coma and even death.

**The engine must be fired and used outdoors.**

- Do not start the engine indoors, even with the doors and windows open. A running engine generates heat. Engine parts, especially the muffler, become very hot when the engine is running. Serious burns can occur if body parts come in contact with hot engine components. Flammable particles such as dried leaves, grass and others can catch fire.
- Place the tool in a place where children and bystanders have difficult access to the generator engine.
- Do not put any flammable substances near the generator.
- Place the unit at least 1m away from walls and other objects that limit the cooling of the engine ( -- 1m meter)
- Do not use the engine when it is covered with a tarpaulin.
- Before picking up the generator by the handle, make sure that it is in position tightened. The aggregate can only be moved by the handle.
- Only use the generator in the conditions described on the nameplate. In the event of abnormal conditions or inadequate cooling of the chiller, reduce the load and contact your distributor.

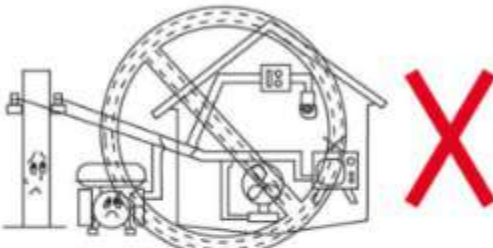
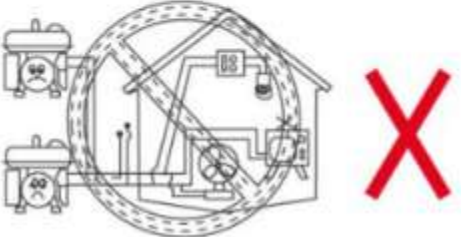
	<p><b>Do not connect the generator to a power socket.</b></p>
	<p><b>Two generators must not be connected to each other.</b></p>

**! WARNING** Before connecting the generator to the building's electrical network, install an insulated switch in the building's fuse box. This operation must be performed by a qualified electrician. The switch is the connection point to the generator and allows toggling between mains power and generator power. This will help to prevent the generator from supplying mains power when mains power is shut down in connection with mains repair or installation of electrical equipment. If the generator is energized in this case, service personnel could suffer an electric shock. Failure to install an insulated switch may also damage the electrical network and the generator.

**STARTING THE ENGINE**

To avoid electric shock, the generator must be grounded. (Picture 1)

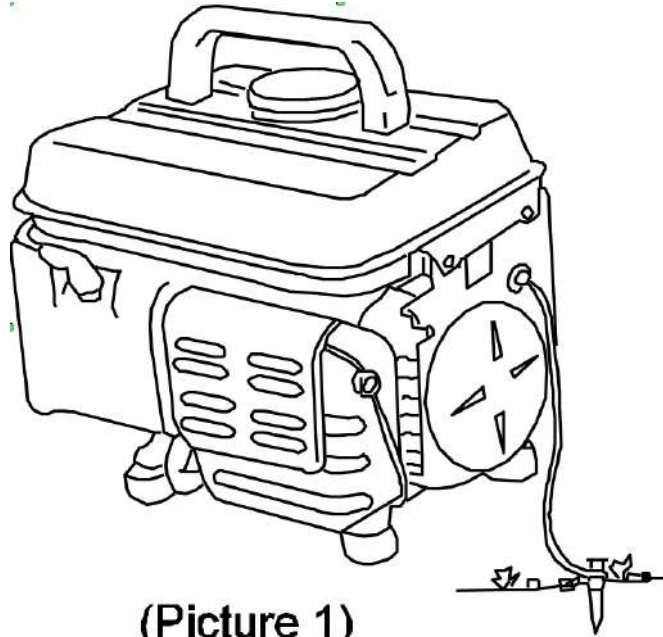

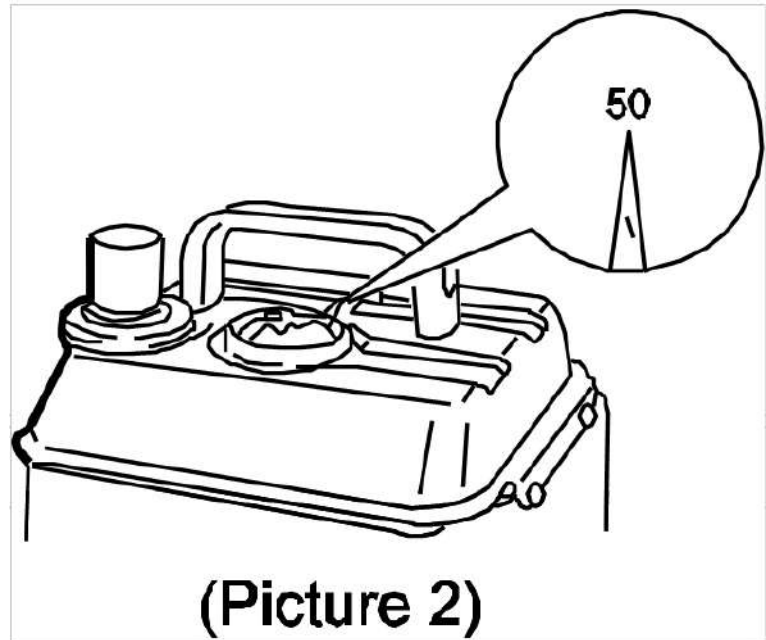

**(Picture 1)**

Use gasoline with an oil mixture.  
Gasoline and oil mixing ratio 50: 1 or - in  
summer 40: 1 (Picture 2).

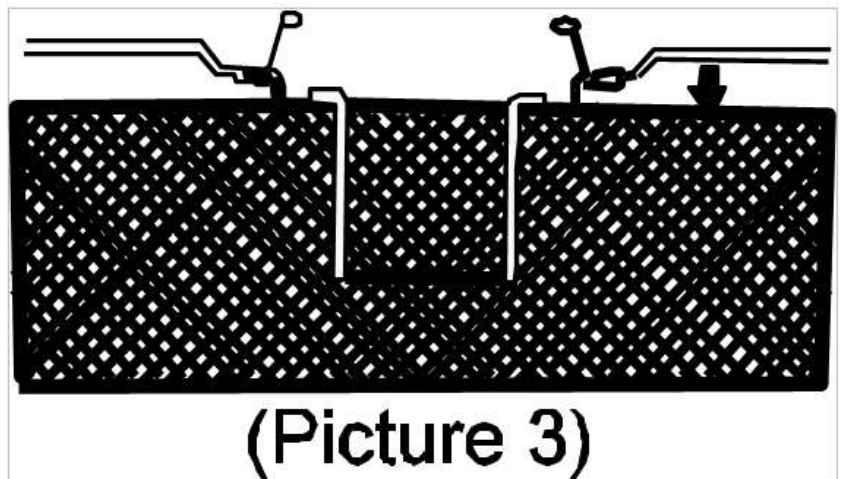
**(Picture 2)**

4.2L fuel tank capacity. (Picture 3)  
Do not overfill the fuel tank.

**(Picture 3)**

0.02L	
0.04L	
0.06L	
0.08L	

(Picture 4)

Use the fuel cap to measure the oil level. (Picture 4)

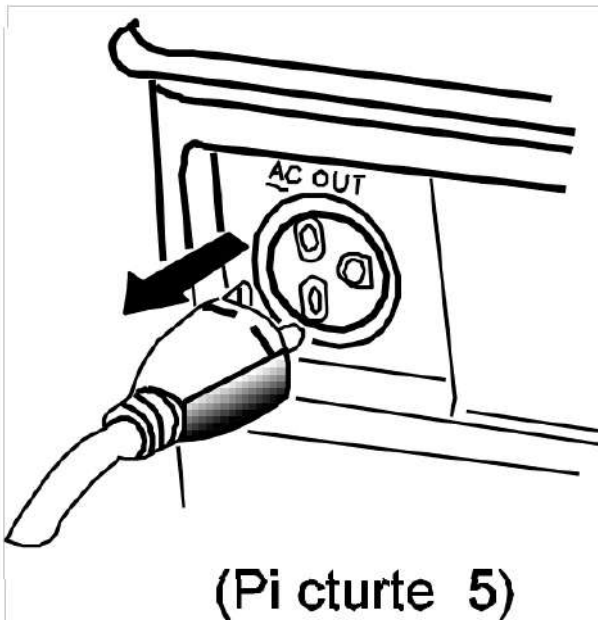

(Picture 5)

Pour gasoline and oil into one container at a ratio of 50: 1 or 40: 1 (summer), mix thoroughly and pour into the tank. (Picture 5)

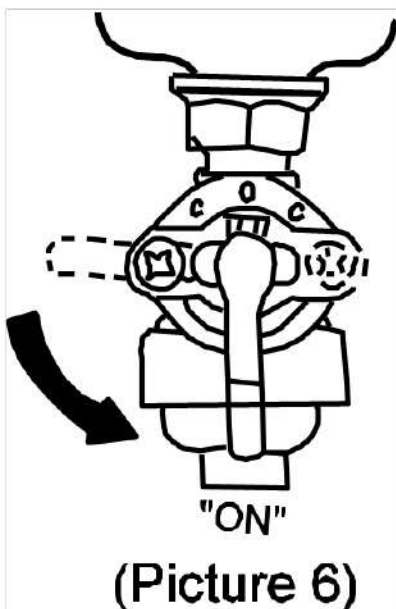

(Picture 6)

Turn the fuel cock lever to the "ON" position (Picture 6)

Turn the choke lever to position 1. (Picture 7)

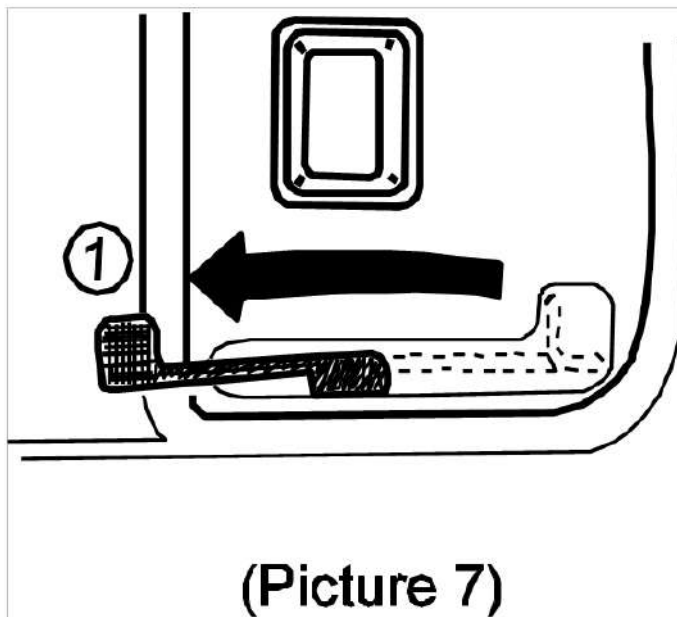

Start the engine by pressing the ON button (Picture 8)

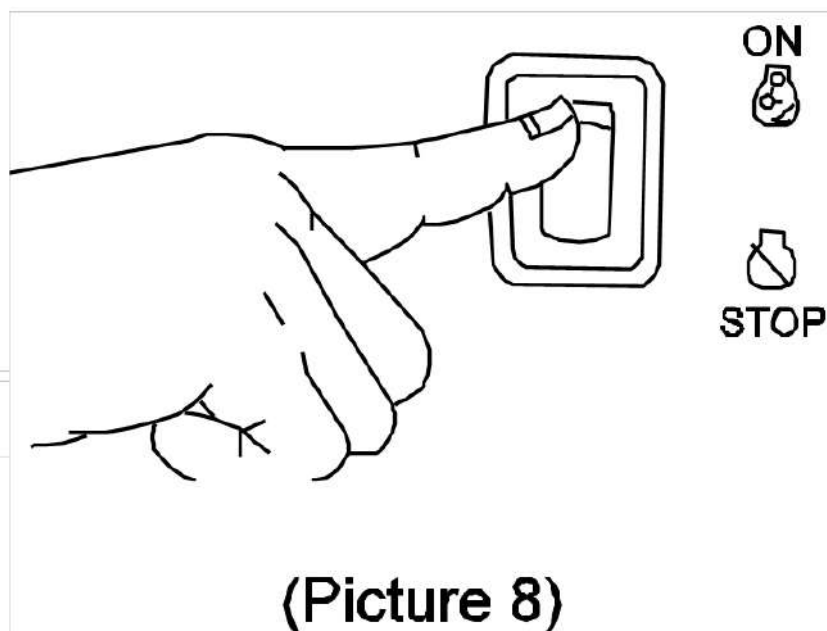

Pull the starter slowly until it engages, then attach it briskly. (Picture 9)

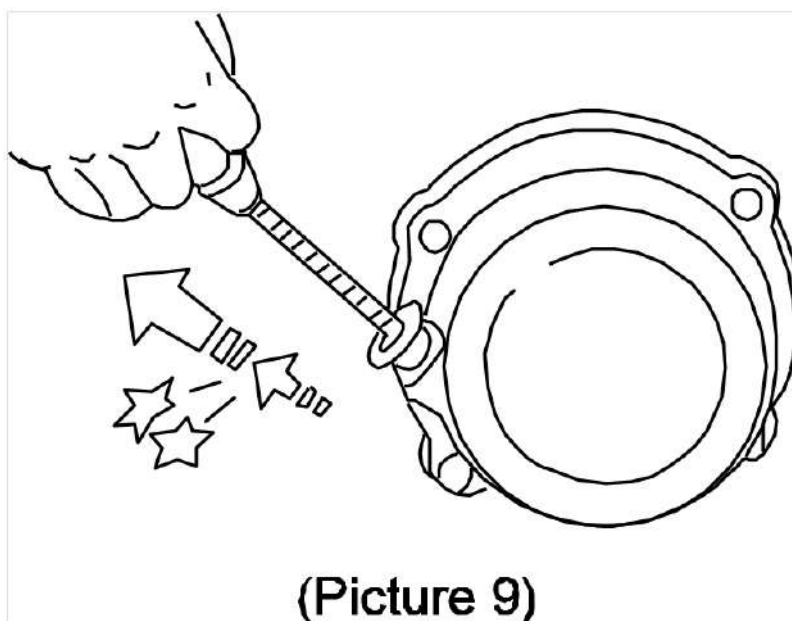

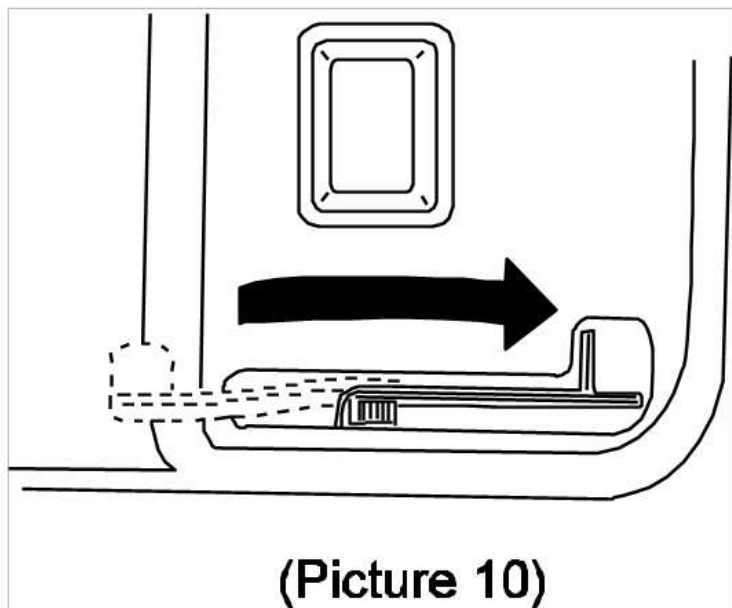

Set the choke lever to the OPEN position (Picture 10)

### STOPPING THE ENGINE

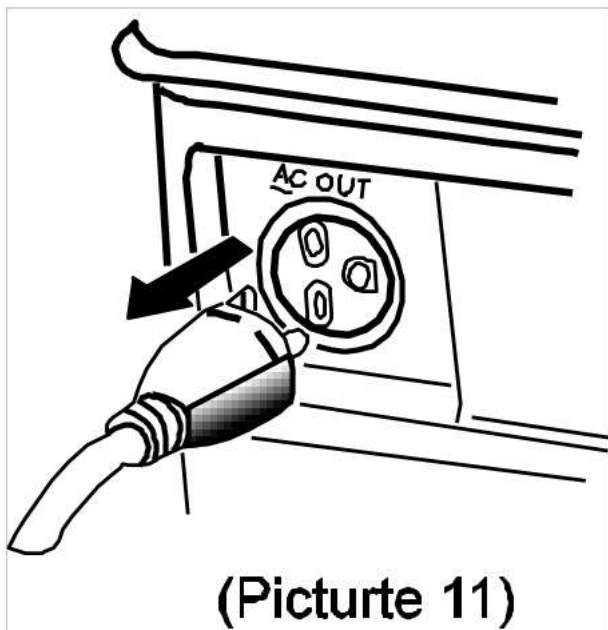

Turn off all connected tools before stopping the generator. (Picture 11)

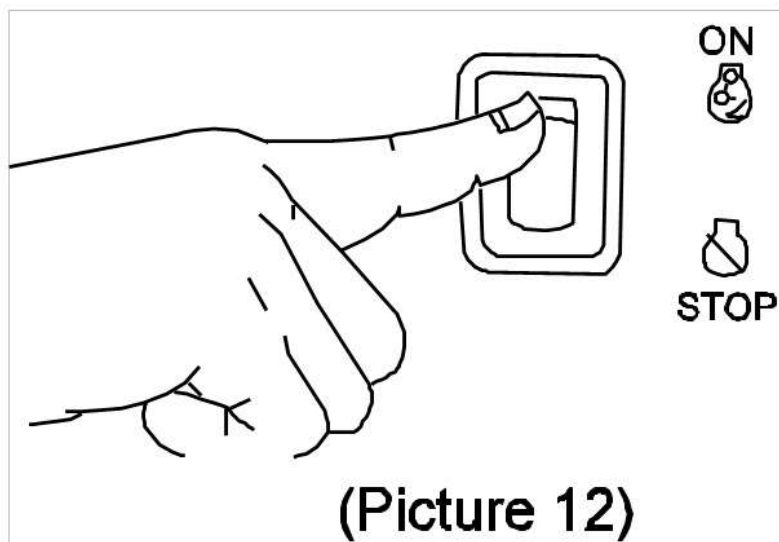

Set the engine switch to the STOP position - off (Picture 12)

Close the fuel valve to the OFF position  
(Picture 13)

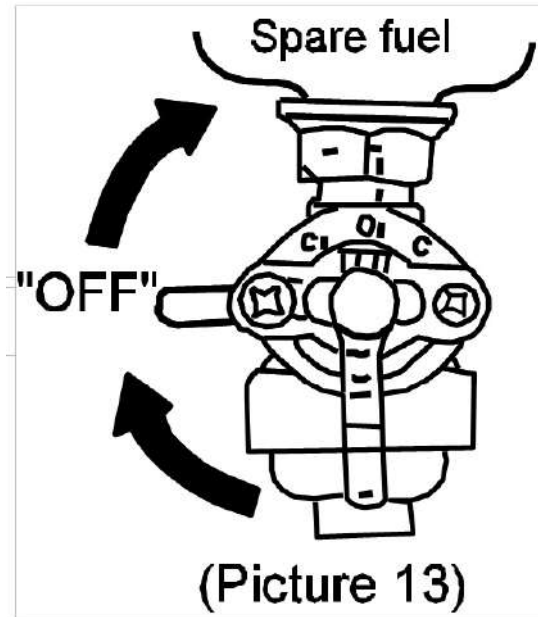

## CONNECTION

1. Wrap the cord 2-3 times around the handle.  
(Picture 14)

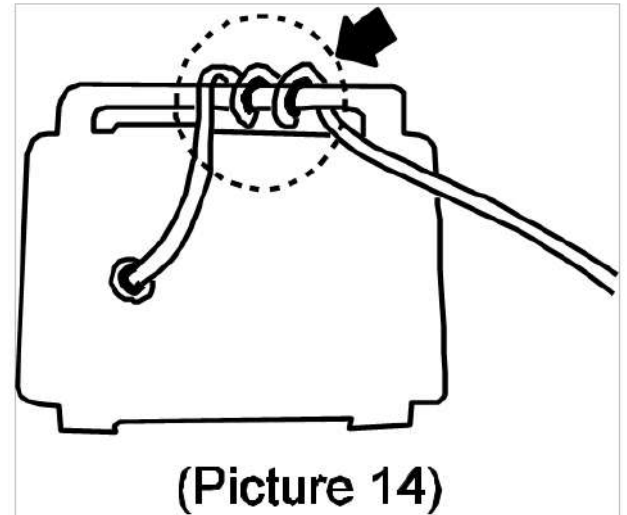

Start the engine.

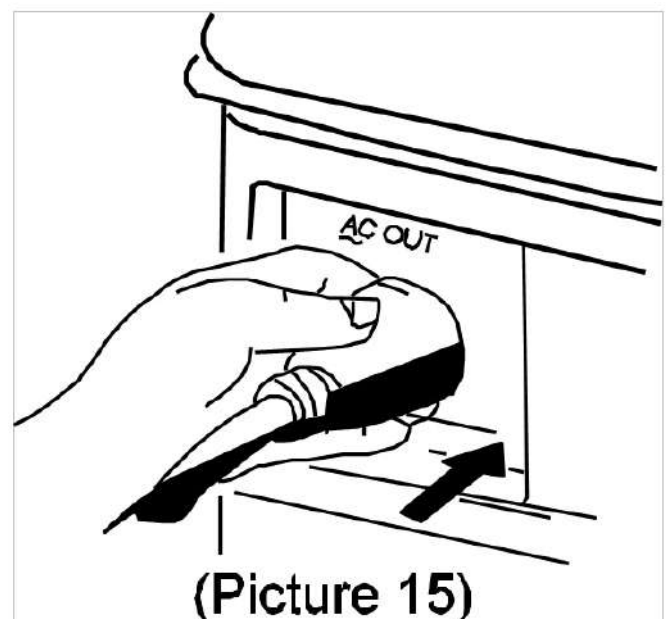

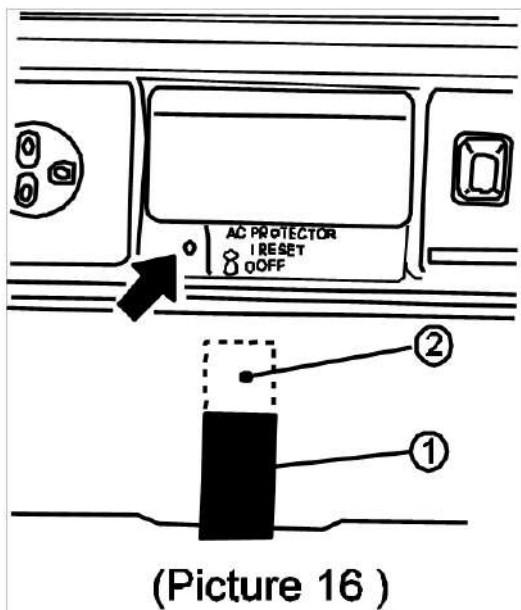

If the overload protection trips during operation, reduce the load on the unit. Reset the protection using the button shown in the picture. (Picture 16)

## MAINTENANCE

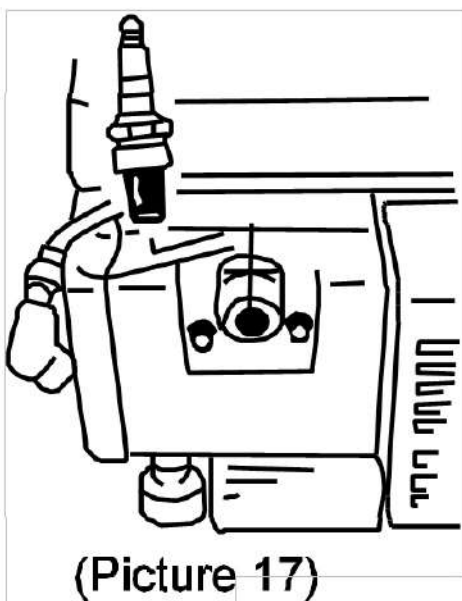

**Spark plug (clean every 50 hours or once a month)**

1. Remove the spark plug (Picture 17)

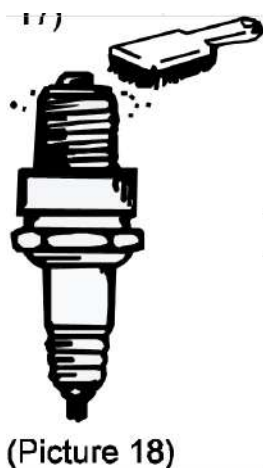

2. Clean from carbon deposits  
3. Check for discoloration

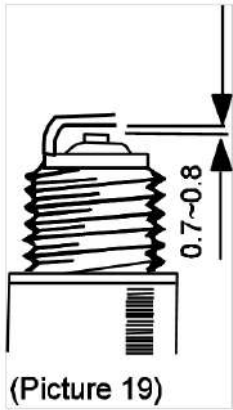

4. Check the gap. It should be 0.7-0.8mm

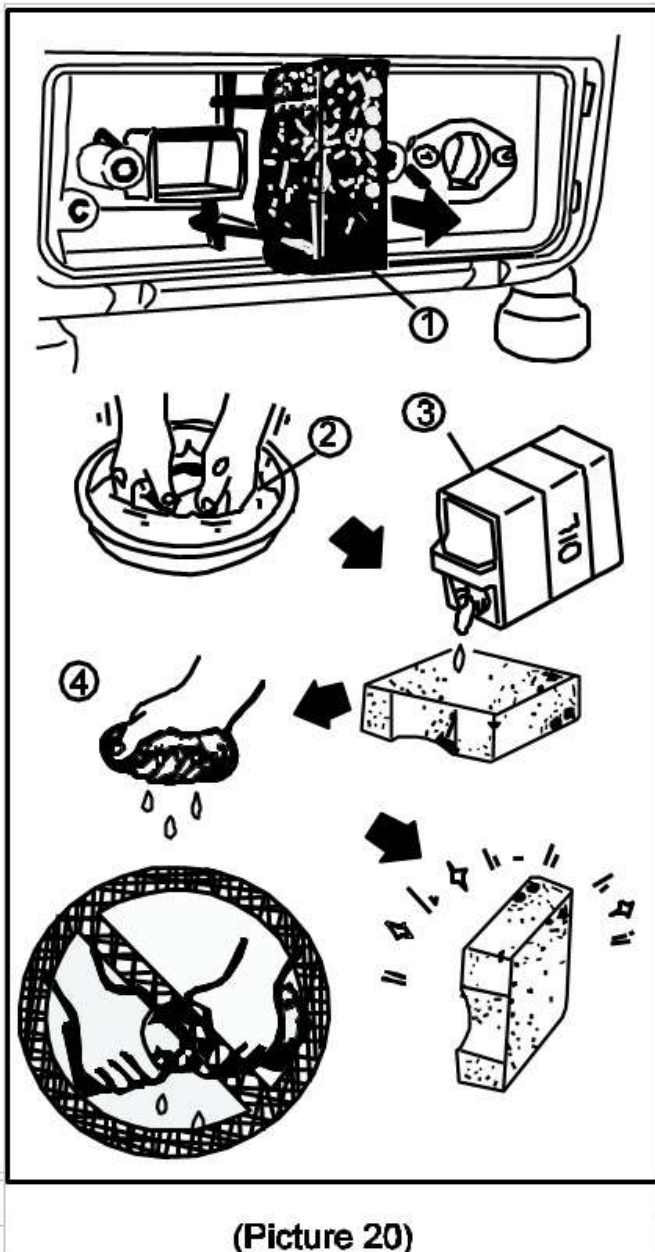

#### Air filter

1. Air filter (element)
2. Clean in solvent
3. SAE # 20 engine oil
4. Squeeze out

**NEVER RUN THE ENGINE WITHOUT THE AIR CLEANER**

**Fuel filter (Fig. A)**

1. Stop the engine
2. Close the fuel valve
3. Clean in solvent

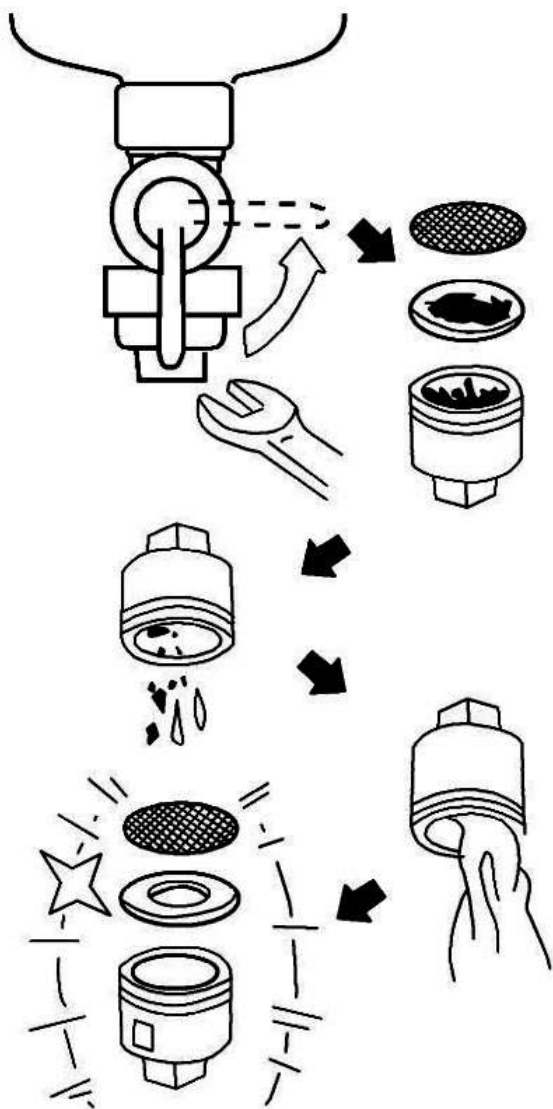

**Rysunek A** Filtr paliwa

**Carbon sedimentation tank (Fig. B)**

1. Clean in solvent
2. Dry it
3. Reassemble

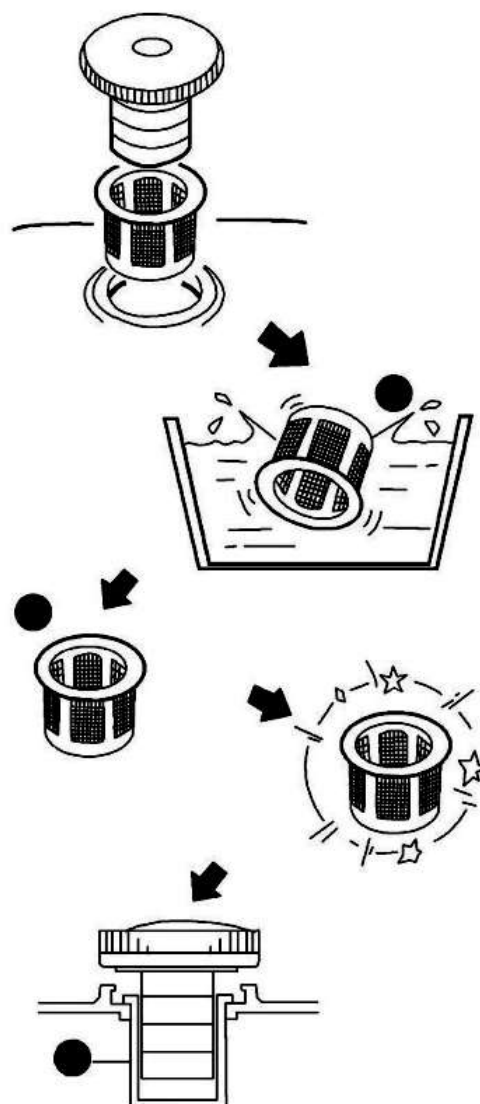

**Rysunek B** Osadnik osadu węglowego

**TROUBLESHOOTING**

The engine does not start

1. Check the fuel (the fuel valve should be open)
2. Turn on the engine stop switch
3. Check the spark plug

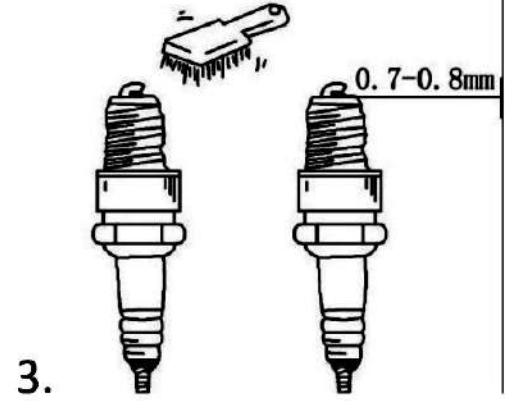
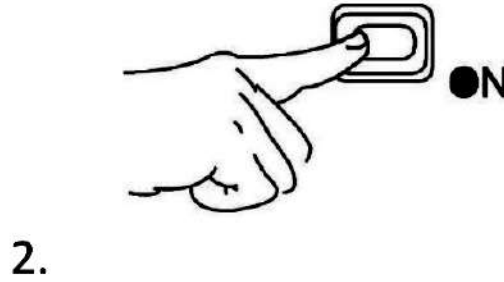
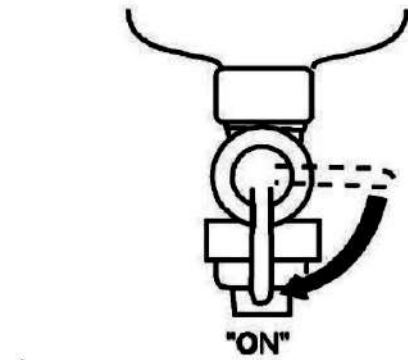

If engine still does not start, check the following

1. That the fuel filter is not clogged
2. The air filter is not clogged



This product was CE marked - 22

## CE DECLARATION OF CONFORMITY

**GEKO Kietlin, ul. Spacerowa 3, 97-500 Radomsko**  
declare under our own responsibility that the product:

**2KM 720 W diesel generator**  
**Type: K00257, Model: FY950**

meets the requirements of the European Parliament and the Council:

2006/42 / EC of the European Parliament and of the Council of 17 May 2006 on machinery, amending Directive 95/16 / EC, 2014/30 / EU of 26 February 2014 on the harmonization of the laws of the Member States relating to compatibility 2000/14 / EC of the European Parliament and of the Council of 8 May 2000 on the approximation of the laws of the Member States relating to the emission of noise in the environment by equipment used outdoors and the standards EN ISO 8528-13: 2016, EN 60204-1: 2018, EN IEC 61000-6-2: 2019, EN IEC 61000-6-4: 2019, EN ISO 3744: 2010 is compliant with the EC type certificate no. CE-669-01-070921 of 07/09/2021

issued by CGS Test Hizmetleri Teknik Kontrol ve Belgelendirme Anonymus Şirketi  
Kayışdağı Mah. Gülçin Juice. No: 2/2 Ataşehir İstanbul İstanbul Country: Turkey  
Phone: +90 216 415 70 73, Fax: +90 216 415 70 73 Email: info@cgstestmerkezi.com  
Website: www.cgstestmerkezi.com/ Identification number of the notified body: 2891  
EC type certificate No.ISETC.000620200717 of 17.07.2020  
issued by ISET Srl Unipersonale Via Donatori del Sangue, 9 46024 - Moglia (MN)  
Country: Italy, Phone: +39 0376 598963, Fax: +39 0376 598963  
Email: iset@iset-italia.com, Website: www.iset-italia.eu  
Identification number of the notified body: 0865

The declaration of conformity becomes invalid  
when the product has been modified without producer's agreement.

**Name and address of the person authorised to compile the technical file:**

Larysa Kowalczyk, Kietlin, ul. Spacerowa 3, 97-500 Radomsko.

Kietlin, 10.03.2022  
Place and date

**Larysa Kowalczyk**  
Authorised person

## CE DECLARATION OF CONFORMITY

**This product was CE marked - 22**

GEKO Sp. z o.o. Sp. k. Kietlin, ul. Spacerowa 3, 97-500 Radomsko  
declares with full responsibility that:

Typ: T00257  
Model: FY950

meets the requirements of the directives of the European Parliament and of the Council:

2016/1628 of 14 September 2016 on requirements for gaseous and particulate pollutant emission limits and type-approval for internal combustion engines for non-road mobile machinery, amending Regulations (EU) No 1024/2012 and (EU) No 167/2013 and amending and repealing Directive 97/68 / EC

Approval no. E24 \* 2016/1628 \* 2018 / 989SHB1 / P \* 0258 \* 00 of 09.01.2019 issued by National Standards Authority of Ireland (NSAI) 1 Swift Square, Northwood, Santry Dublin 9, Country: Ireland  
Phone: +353.1.807.38.00, Fax: +353.1.807.39.25  
Email: info@nsai.ie, Website: www.nsai.ie  
identification number of the notified body: 0050

2000/14 / EC: Conformity assessment procedure applied according to Annex III  
The measured sound power level LWA is: 82.5 dB (A)  
The guaranteed sound power level LWA is: 97 dB (A)

The declaration of conformity becomes invalid  
when the product has been modified without producer's agreement.

**Name and address of the person authorised to compile the technical file:**

Larysa Kowalczyk, Kietlin, ul. Spacerowa 3, 97-500 Radomsko.



**Larysa Kowalczyk**

Authorised person

Kietlin, 10.03.2022

Place and date

<hr/>	Adres *
Data sprzedaży *	<hr/>
<hr/>	Nazwa produktu *
Nabywca (imię i nazwisko / nazwa firmy) *	<hr/>
<hr/>	Model / Kod produktu *
* wypełnia sprzedawca	Oświadczam, że zapoznałem się z warunkami gwarancji i akceptuję poniżej wymienione warunki. Towar nie posiada żadnych widocznych wad oraz uszkodzeń.
(pieczętka i czytelny podpis sprzedawcy)	
<b>UWAGA! Samowolne dokonanie wpisu do karty gwarancyjnej lub dokonanie jakichkolwiek zmian w istniejących wpisach jest równoznaczne z utratą praw gwarancyjnych.</b>	(czytelny podpis nabywcy)
<b>Karta gwarancyjna jest ważna jedynie z dowodem zakupu</b>	

**Gwarant** GEKO Spółka z ograniczoną odpowiedzialnością Sp.k. z siedzibą w Kietlinie, ul. Spacerowa 3, 97-500 Radomsko, wpisana do rejestru przedsiębiorców Krajowego Rejestru Sądowego przez Sąd Rejonowy dla Łodzi Śródmieścia w Łodzi, XX Wydział Krajowego Rejestru Sądowego, pod numerem KRS 0000815242, posiadająca numer NIP 7722420459 udziela Kupującemu gwarancji na sprawne działanie wprowadzanych przez siebie do obrotu produktów na następujących zasadach:

## I. OKRES GWARANCJI

- Okres ochrony gwarancyjnej rozpoczyna się w dniu zakupu/wydania towaru i wynosi:
  - zakup konsumencki - 2 lata: dla wszystkich urządzeń objętych ochroną gwarancyjną, z wyjątkiem akumulatorów, na które udzielamy 6-miesięcznej gwarancji
  - zakup komercyjny - 1 rok: dla wszystkich urządzeń objętych ochroną gwarancyjną, z wyjątkiem akumulatorów, na które udzielamy 6-miesięcznej gwarancji
- Zakup konsumencki w rozumieniu ustawy z dnia 30 maja 2014r. o prawach konsumenta. (Dz.U. 2014poz. 827) jest to zakup dokonywany przez osobę fizyczną dokonującą z przedsiębiorcą czynności prawnej niezwiązanej bezpośrednio z jej działalnością gospodarczą lub zawodową.
- Okres gwarancji nie wydłuża się z powodu świadczenia gwarancyjnego. Obowiązuje to także dla wymienionych lub naprawionych części. Naprawy przypadające po upływie okresu gwarancji są odpłatne.
- Na wykonane naprawy odpłatne gwarant udziela 3 miesięcznej gwarancji pod warunkiem dokonania naprawy w warsztacie gwaranta.

## II. OBOWIĄZKI GWARANTA

- Gwarancja - stanowi zobowiązanie gwaranta do nieodpłatnego usunięcia wad fizycznych wyrobu (materiałowych, montażowych).
- Gwarant za pośrednictwem centralnego punktu serwisowego ustosunkuje się do zgłaszanych przez reklamującego roszczeń w terminie 14 dni od przyjęcia urządzenia do serwisu, a usunięcie wady w przypadku jej zakwalifikowania do bezpłatnej obsługi gwarancyjnej nastąpi nie później niż w ciągu 30 dni od przyjęcia urządzenia do serwisu.
- Okres naprawy może ulec wydłużeniu w przypadku konieczności pozyskania części zamiennych.

## III. WARUNKI GWARANCJI

- Gwarancja obejmuje wszystkie uszkodzenia powstałe w okresie obowiązywania gwarancji wynikające z ujawnienia się w tym okresie ukrytych wad materiałowych, montażowych lub technologicznych.
- Gwarancji nie podlegają uszkodzenia urządzenia powstałe z powodu:
  - niewłaściwego transportu i magazynowania;
  - niezgodnej z instrukcjami instalacji, uruchomienia, eksploatacji i konserwacji, oraz w przypadku niewłaściwego doboru narzędzia/osprzętu;
  - działania czynników zewnętrznych lub osób trzecich, w szczególności: działania siły wyższej (piorun, pożar, powódzie, trzęsienia ziemi, działania wojenne, zamieszki i zamachy);
  - innych uszkodzeń powstałych nie z winy producenta
- Gwarancja traci ważność w przypadku: zmian konstrukcyjnych lub przeróbek dokonanych przez użytkownika, prób napraw i regulacji nieprzewidzianych w instrukcji obsługi, zaniechania przeglądów eksploatacyjno-konserwacyjnych, stosowanie nieodpowiednich części zamiennych i materiałów eksploatacyjnych.

4. Gwarancją nie są objęte elementy eksploatacyjne oraz ulegające zużyciu w trakcie okresu obowiązywania gwarancji, takie jak:

- elementy eksploatacyjne: bębny i szczęki sprzęgła, filtry, głowice żyłkowe, koła, linki rozrusznika, listwy tnące, łańcuchy tnące i prowadnice, noże tnące, paski napędowe, sprzęgła i tarcze cierne, śruby bezpieczeństwa, świece zapłonowe, tarcze, żarówki;
- elementy silnika: cylindry, łożyska, membrany gaźników, panewki, pierścienie, tłoki, wał korbowy;
- elementy skrzyni biegów/przekładni: koła zębate, łańcuchy, pompy hydrauliczne;
- pozostałe elementy eksploatacyjne: amortyzatory, bezpieczniki przeciążeniowe, cięgna i linki sterujące, koła zębate, łożyska, panewki, piasty noża, szczotki węglowe, wpusty zabezpieczające;
- elementy niewymienione w niniejszej karcie gwarancyjnej, a które w sposób oczywisty zużywają się w trakcie pracy.

5. Wymienione w ramach naprawy gwarancyjnej części zamienne są własnością gwaranta.

6. W zakres naprawy gwarancyjnej nie wchodzi czynności regulacyjne oraz konserwacyjne. Serwis ma prawo pobrać opłatę za dokonanie czynności konserwacyjnych, które należą do obowiązków użytkownika, a wymagają ich dokonania przed przystąpieniem do naprawy.

7. Gwarancja nie obejmuje ewentualnych szkód wyrządzonych bezpośrednio lub pośrednio osobom lub rzeczom z powodu usterek w urządzeniu lub wynikłych z przedłużonego przestoju pracy urządzenia.

8. Ewentualne uszkodzenia powstałe podczas transportu powinny zostać natychmiastowo zgłoszone przewoźnikowi pod groźbą utraty gwarancji.

9. Gwarancja ta jest oferowana dodatkowo i nie ogranicza praw określonych przez obecne i przyszłe ustawy. W szczególności nie wyłącza, nie ogranicza ani nie zawiesza uprawnień wynikających z tytułu przepisów o rękojmi za wady fizyczne rzeczy.

#### **IV. ZGŁOSZENIE GWARANCYJNE**

1. Naprawy gwarancyjne na terenie Polski wykonywane są wyłącznie przez Serwis GEKO

2. Warunkiem skorzystania ze świadczeń gwarancyjnych jest zgłoszenie reklamacji i dostarczenie przez nabywcę kompletnego urządzenia z całym osprzętem (np. łańcuch tnący, prowadnica, tarcza tnąca, noże, głowica żyłkowa, szelki) **wraz z dokumentem zakupu lub innym dokumentem potwierdzającym zakup.**

3. Zgłoszenia naprawy gwarancyjnej dokonuje się na formularzu „PROTOKÓŁ/ZLECENIE NAPRAWY” dołączonym do niniejszej umowy gwarancyjnej. Formularz protokołu można również pobrać ze strony internetowej: <http://b2b.geko.pl>. Protokół musi w szczególności zawierać dokładny opis usterki lub niesprawności urządzenia. Zgłaszający reklamację winien również podać w celach korespondencyjnych swoje dane osobowe: imię i nazwisko, adres, nr telefonu.

4. W przypadku niespełnienia któregośkolwiek warunku określonego 2 i 3, przyjmujący reklamację ma prawo odmówić przyjęcia urządzenia do naprawy i zwrócić do zgłaszającego na jego koszt.

5. W przypadku stwierdzenia wady urządzenie wraz z wymienionymi wyżej dokumentami należy przekazać do miejsca zakupu lub przesłać do centralnego punktu serwisowego GEKO na adres: GEKO Spółka z ograniczoną odpowiedzialnością Sp.k., ul. Spacerowa 3, 97-500 Kietlin.

6. W przypadku wysyłki do punktu serwisowego nabywca jest obowiązany przesyłkę właściwie opakować, a także oddać ją Kurierowi w stanie umożliwiającym jej prawidłowy transport (należy usunąć płyny eksploatacyjne). W szczególności opakowanie powinno: być odpowiednio zamknięte, uniemożliwiające dostęp do zawartości przesyłki osobom niepowołanym; być odpowiednio wytrzymałe stosownie do wagi i zawartości przesyłki; posiadać zabezpieczenia wewnętrzne, uniemożliwiające przemieszczanie się zawartości przesyłki.

7. Nabywca nie może żądać naprawy uszkodzonego urządzenia w miejscu użytkowania, nawet jeżeli urządzenie jest objęte obsługą gwarancyjną

8. Urządzenie należy dostarczyć do reklamacji czyste. Konieczność oczyszczenia narzędzia - w celach naprawy w serwisie - jest usługą płatną.

9. W przypadku naprawy odpłatnej lub nieuzasadnionego zgłoszenia reklamujący ponosi koszt weryfikacji uszkodzenia, ewentualnej naprawy, oraz koszty związane ze spedycją.

10. Naprawy pozagwarancyjne (odpłatne) są realizowane w oparciu o indywidualne uzgodnienia reklamującego z serwisem.

11. Aktualny cennik usług serwisowych można uzyskać jest pod numerem telefonu (+48) 698-642-358 lub drogą mailową: [serwis@geko.pl](mailto:serwis@geko.pl)

12. W sprawach nieuregulowanych warunkami niniejszej Karty Gwarancyjnej zastosowanie mają odpowiednie przepisy Kodeksu Cywilnego.

#### **INFORMACJA NA TEMAT PRZETWARZANIA DANYCH OSOBOWYCH W CELU REALIZACJI GWARANCJI I NAPRAWY SERWISOWEJ**

*Administratorem danych osobowych przetwarzanych w celu świadczenia gwarancji jest Gwarant (GEKO Sp. z o.o. Sp.k, email: [geko@geko.pl](mailto:geko@geko.pl), nr tel. (+48) 44 682 40 04). Pełna informacja na temat przetwarzania danych i praw, jakie Państwu przysługują dostępna jest na stronie: <https://b2b.geko.pl/polityka-prywatnosci>, 13*